

RD 40203 | RD 45203
RD 20203 | RD 25203

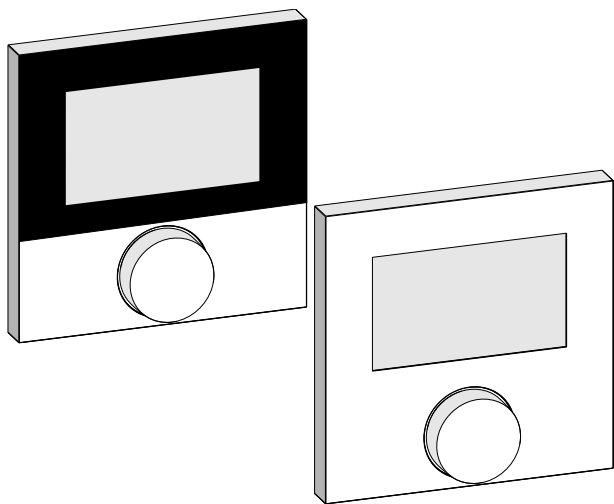

ENG

DAN

NOR

FIN

SWE

POL

RUS





ENG	→	4
DAN	NOR	→ 26
FIN	→	48
SWE	→	70
POL	→	92
RUS	→	114

- ENG
- DAN
- NOR
- FIN
- SWE
- POL

ENG

DAN

NOR

FIN

SWE

POL

Contents

1 About these instructions	5
1.1 Validity, storage and forwarding of the instructions	5
1.2 Symbols	5
2 Safety	6
2.1 Intended use	6
2.2 General safety notes	6
3 Device overview	8
4 Operation	9
4.1 Setting the target temperature	9
4.2 Navigation and settings	9
4.2.1 Lifestyle functions menu	11
4.2.2 Settings menu	15
4.2.3 Service menu	20
5 Comfort and protection functions	23
5.1 Comfort functions	23
5.1.1 Smart Start/Smart Stop function	23
5.1.2 Heating/cooling change-over	23
5.2 Protection functions	23
5.2.1 Valve protection function	23
5.2.2 Antifreeze protection	23
6 Maintenance	24
6.1 Troubleshooting	24
6.2 Cleaning	25

ENG

DAN

NOR

FIN

SWE

POL

1 About these instructions

1.1 Validity, storage and forwarding of the instructions

These instructions apply to the room thermostats of the following types:

- RD 40203-10 – Standard 24 V,
- RD 20203-10 – Standard 230 V,
- RD 45203-40 – Comfort 24 V,
- RD 25203-40 – Comfort 230 V,
- RD 45203-60 – Control 24 V,
- RD 25203-60 – Control 230 V.

These instructions include information necessary for the operation of the devices. The room thermostats are designated as “Standard”, “Comfort” and “Control” in order to point out differences between these types. These instructions must be read completely and thoroughly before commencing any work with the devices. These instructions must be kept and to be handed over to future users. You can view and download these instructions and the associated installation instructions under www.ezr-home.de.

1.2 Symbols

The following symbols are used in this manual:



Hazard symbols: Identifies a hazard



Information: Identifies important or useful information

- User action
- ✓ Result from an action
- List without fixed order
- 1., 2. List with fixed order

ENG

DAN

NOR

FIN

SWE

POL

2 Safety

2.1 Intended use

The room thermostat controls, directly or via a connection unit, thermal actuators connected in a room-by-room temperature control system. It is suitable for 24 V or 230 V components, depending on the variant. The unit serves for

- a fixed installation,
- the registration of the actual temperature (room temperature),
- the setting of the target temperature (comfort temperature)
- the control of the actual temperature by activating actuators in heating operation (Standard) or heating/cooling operation (Comfort, Control) in an assigned zone,
- the connection of an external sensor (Control).

Every other use, modification and conversion is expressly forbidden and leads to dangers the manufacturer cannot be held liable for.

2.2 General safety notes

All safety notes in these instructions must be observed in order to avoid accidents with personal damage or property damage.

- Only an authorised electrician may open the device. It may only be opened in de-energised state.
- Always disconnect from the mains network and secure against unintended activation before opening.
- Only use the device if it is in flawless state.
- Observe the performance limits of the device and the environmental conditions.
- This device is not intended to be used by persons (including children) with restricted physical, sensory or mental skills or who lack experience or knowledge. If necessary, these persons must

ENG

DAN

NOR

FIN

SWE

POL

be supervised by a person responsible for their safety or receive instructions from this person on how to use this unit.

- Ensure that children do not play with this device. Children must be monitored if necessary.
- In case of emergency, disconnect the complete room-by-room temperature control system.

ENG

DAN

NOR

FIN

SWE

POL

3 Device overview

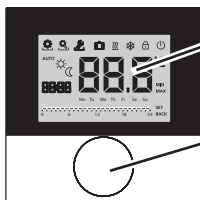

Display

Rotary control with turn/press mechanism and fine ratchet

Room thermostats					
Type	Symbol	Meaning	Symbol	Meaning	
Standard Comfort Control		Lifestyle functions menu	°C	Temperature unit	
		Settings menu	888	Target/actual temp.	
		Heating	MIN	Min. temperature	
		Operating lock	MAX	Max. temperature	
		Switching off	SET	Make/confirm entry	
	AUTO	Automatic operation	CL	Correction of actual temp. measuring	
		Day operation	BACK	Back	
		Night operation			
		Service menu	LED	Display illum.	
		Cooling	USER	Factory settings	
		Holiday function	CL	Time indications	
	8888	Time	Pro	Comfort programs	
	Mo – Su	Week day	---	Setting the min. floor temperature ¹	
		Time scale			

ENG

DAN

NOR

FIN

SWE

POL

4 Operation



WARNING

Danger to life in case of swallowing!

The rotary control can be taken off; children might swallow it.

➤ Do not lay down the rotary control near children.

4.1 Setting the target temperature



The target temperature is set by turning the rotary control to the left or to the right. Rotating to the left decreases the temperature, rotating to the right increases it.



Comfort temperatures for day and night operation can be stored. A manual or automatic change between the operating modes day and night operation changes to the stored temperature. The target temperature can be changed with the rotary control, independent from the active operating mode. You can find more information in section *Lifestyle functions menu*.

4.2 Navigation and settings

The navigation and settings of the room thermostat are performed with the rotary control:



By pressing the rotary control, menus are opened and functions are activated, and changed settings are applied.



By rotating the rotary control, settings can be done and functions and menus can be chosen.

ENG

DAN

NOR

FIN

SWE

POL

A basic level and three menus are available for navigation and settings:

Basic level

In the basic level, all room thermostats show the current actual temperature as well as active functions. The Control variant additionally is equipped with a clock function.

Menu selection

The available menus depend on the room thermostat variant.

ENG



Lifestyle functions (Standard, Comfort, Control)

Includes all important basic functions.

DAN

NOR



Settings (Standard, Comfort, Control)

Includes extended functions and numerous setting possibilities.

FIN

SWE



Service (Comfort, Control)

Includes various system parameters. An optimal tuning of the overall system can be obtained by corresponding settings.

POL



Back

Leaves the menu selection and returns to the basic level.



- A selected menu resp. a selected function is displayed with a flashing symbol.
- If no operation is performed, the display returns to the basic level after approximately 5 seconds.



4.2.1 Lifestyle functions menu

This menu allows the setting of the lifestyle functions. Depending on the room thermostat variant, the settings listed in the graphic are available. The following pages contain detailed information.



- For the selection of an operating mode (day, night, automatic operation) only the inactive modes are available for selection.
- If no operation is performed, the display returns to the basic level after approximately 30 seconds.

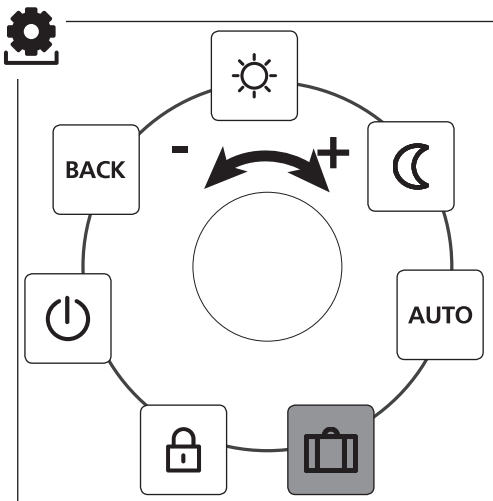

- Standard, Comfort and Control
- Only Control

ENG

DAN

NOR





FIN

SWE

POL



- Open the menu selection by pressing.
- Select the menu *Lifestyle functions*.
- Activate the menu by pressing again.
- Select the desired function.

Description	Steps
 Day operation Standard Adjustment to the set target temperature. Comfort, Control Adjustment to the set <i>comfort temperature</i> in the menu <i>Settings</i> .	<ul style="list-style-type: none">➤ Confirm the selection by pressing.✓ Day operation is activated.✓ The basic level is displayed.
 Night operation Standard The software internally lowers the target temperature set for <i>day operation</i> by 2 °C.  The symbol  flashes if the target temperature is changed. The temperature change is applied for day operation. Subsequently, the software re-calculates the reduction temperature for night operation. Comfort, Control Adjustment to the set <i>reduction temperature</i> in the <i>Settings</i> menu.	<ul style="list-style-type: none">➤ Confirm the selection by pressing.✓ Night operation is selected.✓ The basic level is displayed.

ENG

DAN



NOR

FIN

SWE

POL



Description	Steps
<div data-bbox="70 186 147 259" style="border: 1px solid black; padding: 2px; display: inline-block; margin-bottom: 10px;"> AUTO </div> <p data-bbox="165 180 428 206">Automatic operation</p> <p data-bbox="68 273 304 299">Standard, Comfort</p> <p data-bbox="68 305 524 393">The signal of an external system clock (e. g. from a Control room thermostat) activates day or night operation.</p> <p data-bbox="68 413 163 439">Control</p> <p data-bbox="68 445 511 532">Automatic temperature control according to the <i>Comfort programs</i> in the <i>Settings</i> menu.</p>	<ul style="list-style-type: none"> <li data-bbox="542 180 866 235">➤ Confirm the selection by pressing. <li data-bbox="542 241 847 297">✓ Automatic operation is activated. <li data-bbox="542 302 895 329">✓ The basic level is displayed. <li data-bbox="542 334 882 390">✓ Control: The time scale is displayed.
<div data-bbox="70 562 147 634" style="border: 1px solid black; padding: 2px; display: inline-block; margin-bottom: 10px;">  </div> <p data-bbox="165 556 377 582">Holiday function</p> <p data-bbox="165 588 524 675">Automatic reduction to the set <i>holiday temperature</i> in the <i>Settings</i> menu.</p>	<p data-bbox="542 556 648 582">Activate</p> <ul style="list-style-type: none"> <li data-bbox="542 588 866 643">➤ Confirm the selection by pressing. <li data-bbox="542 649 884 704">➤ Set the number of holiday days by rotating. <li data-bbox="542 710 791 736">➤ Confirm the entry. <li data-bbox="542 742 901 797">✓ The holiday function is activated immediately. <li data-bbox="542 803 895 829">✓ The basic level is displayed. <div data-bbox="542 856 923 981" style="border: 1px solid black; padding: 5px; margin-top: 10px;"> <div data-bbox="542 861 592 908" style="border: 1px solid black; padding: 2px; display: inline-block; margin-right: 5px;">  </div> <p data-bbox="613 861 923 981">A subsequent change of the target temperature deactivates the holiday function.</p> </div> <p data-bbox="542 1013 677 1039">Deactivate</p> <ul style="list-style-type: none"> <li data-bbox="542 1045 909 1100">➤ Observe the operating steps under "Activation". <li data-bbox="542 1106 884 1161">➤ Set the number of holiday days to 00 by rotating.

ENG

DAN







NOR

FIN

SWE

POL



Description	Steps
 Operating lock Blocks the room thermostat. The actual temperature and all active functions are still displayed, the possibility to change the target temperature and the operation are deactivated.	Activate <ul style="list-style-type: none">➤ Confirm the selection by pressing.✓ The operating lock is activated.✓ The symbol  is displayed.✓ The basic level is displayed. Deactivate <ul style="list-style-type: none">➤ Press the rotary control for > 5 seconds.✓ The symbol  is deactivated, operation is possible again.
 Switching off Switches the room thermostat off. Temperature control is deactivated. The protective functions (valve protection and antifreeze protection) remain active. For the room thermostat Control, the comfort programs from the <i>Settings</i> menu are still applied. Queued switching signals are given out to connected thermostats via the reduction output.	<ul style="list-style-type: none">➤ Confirm the selection by pressing.✓ All functions are deactivated.✓ The symbol  is displayed.✓ The target temperature is displayed Switching on <ul style="list-style-type: none">➤ Press the rotary control for > 5 seconds.✓ The basic level is displayed.✓ All active functions are displayed.
 Back Leaves the menu.	<ul style="list-style-type: none">➤ Confirm the selection by pressing.✓ The display is in basic level.

ENG

DAN

NOR

FIN

SWE

POL



4.2.2 Settings menu

Extended settings can be made in this menu. Depending on the room thermostat type, the settings listed in the graphic are available. The following pages contain detailed information.

i If no operation is performed, the display returns to the basic level after approximately 30 seconds.

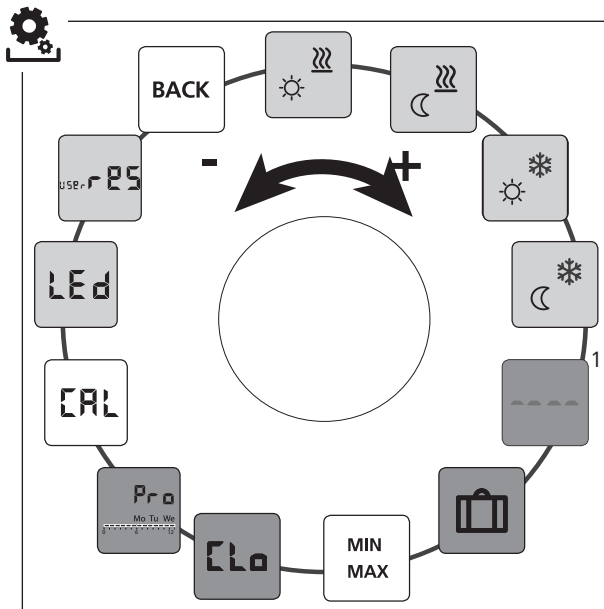

Standard, Comfort and Control

Only Control

Comfort, Control

ENG

DAN

NOR





FIN

SWE

POL



- Open the menu selection by pressing.
- Select the *settings* menu.
- Activate the menu by pressing again.
- Select the desired setting.

Description	Steps
 Comfort temperature Heating Setting the target temperature for day operation.	<ul style="list-style-type: none">➤ Confirm the selection by pressing.➤ Set the target temperature.➤ Confirm the entry by pressing.✓ This is displayed in the <i>Settings</i> menu.
 Reduction temperature Heating Setting the target temperature for night operation.	<ul style="list-style-type: none">➤ Confirm the selection by pressing.➤ Set the target temperature.➤ Confirm the entry.✓ This is displayed in the <i>Settings</i> menu.
 Comfort temperature Cooling Setting the target temperature for day operation.	<ul style="list-style-type: none">➤ Confirm the selection by pressing.➤ Set the target temperature.➤ Confirm the entry.✓ This is displayed in the <i>Settings</i> menu.
 Reduction temperature Cooling Setting the target temperature for night operation.	<ul style="list-style-type: none">➤ Confirm the selection by pressing.➤ Set the target temperature.➤ Confirm the entry.✓ This is displayed in the <i>Settings</i> menu.

ENG

DAN





NOR

FIN

SWE

POL



Description	Steps
 <p>External floor sensor Setting the minimum floor temperature.</p> <p> This function is displayed if the connection of an external floor sensor is defined in the <i>Service</i> menu under Parameter 040.</p>	<ul style="list-style-type: none"> ➤ Confirm the selection by pressing. ➤ Make the setting. ➤ Confirm the entry. ✓ The display flashes in the <i>Settings</i> menu.
 <p>Holiday temperature Setting the target temperature for the <i>holiday function</i> in the <i>Lifestyle functions</i> menu.</p>	<ul style="list-style-type: none"> ➤ Confirm the selection by pressing. ➤ Set the target temperature. ➤ Confirm the entry. ✓ This is displayed in the <i>Settings</i> menu.
 <p>Target temperature limitation Setting of the maximum and minimum settable target temperature.</p>	<ul style="list-style-type: none"> ➤ Confirm the selection by pressing. ➤ Set the minimum temperature. ➤ Confirm the entry. ➤ Set the maximum temperature. ➤ Confirm the entry. ✓ This is displayed in the <i>Settings</i> menu.
 <p>Time indications Setting of time and weekday.</p>	<ul style="list-style-type: none"> ➤ Confirm the selection by pressing. ➤ Set the time (hh:mm) and the weekday by rotating and apply by pressing. ✓ This is displayed in the <i>Settings</i> menu.

ENG

DAN



NOR

FIN

SWE

POL



Description	Steps
<p> Comfort programs In automatic operation there is a control with the switching times of the comfort programs:</p> <ul style="list-style-type: none">• Week (Mon–Sun)• Weekdays (Mon–Fri)• Weekend (Sat–Sun)• Day (Mon, Tue, Wed, Thu, Fri, Sat, Sun) <p>Every weekday can include four switching times (P1 - P4). After reaching the starting time, the comfort temperature is adjusted. Outside the switching times control is performed according to the reduction temperature. The predefined switching times can be adapted individually:</p> <p>Mon–Fri: 5.00 am - 8.00 am 3.00 pm - 10.00 pm</p> <p>Sat - Son: 6.00 am - 11.00 pm</p> <p> • Automatic operation must be activated.</p> <ul style="list-style-type: none">• The comfort and reduction temperatures must be set in the <i>Settings</i> menu.• The current time indications must be set.	<ul style="list-style-type: none">➤ Confirm the selection by pressing.✓ The display switches to the comfort program overview; the display indicates “day”.➤ Select and activate a comfort program.➤ Select a switching time P1 to P4.➤ Set the start time and the end time by rotating and apply by pressing.➤ Return to the comfort program overview with “BACK”.➤ Set further switching times or change to the <i>Settings</i> menu with “BACK”.
<p> Temperature correction Corrects a deviating measurement of the actual temperature of the internal sensor by ± 2 °C in 0.1 °C increments.</p>	<ul style="list-style-type: none">➤ Confirm the selection by pressing.➤ Set the correction value.➤ Confirm the entry.✓ This is displayed in the <i>Settings</i> menu.

ENG

DAN

NOR

FIN

SWE

POL



Description	Steps
<div data-bbox="73 186 151 263" style="border: 1px solid black; padding: 5px; display: inline-block;">LED</div> <p>Display illumination Sets the brightness of the display illumination in five levels:</p> <p>0 Off 25 Level 1 50 Level 2 75 Level 3 100 Level 4</p> <div data-bbox="73 463 125 521" style="border: 1px solid black; padding: 5px; display: inline-block;">i</div> <p>The display of the setting is signalled by the time scale.</p>	<ul style="list-style-type: none"> ➤ Confirm the selection by pressing. ➤ Set the brightness of the display illumination. ➤ Confirm the entry. ✓ The <i>Settings</i> menu is displayed.
<div data-bbox="73 550 151 627" style="border: 1px solid black; padding: 5px; display: inline-block;">F5</div> <p>Factory settings Restores the factory settings. All previously made settings will be reset.</p>	<ul style="list-style-type: none"> ➤ Confirm the selection by pressing. ➤ Select the entry “Yes” for resetting. ➤ Press the rotary control for 5 seconds. ✓ A restart is performed. The basic level is displayed subsequently. <div data-bbox="544 845 596 904" style="border: 1px solid black; padding: 5px; display: inline-block;">i</div> <p>The entry “No” cancels the process.</p>
<div data-bbox="73 933 151 1010" style="border: 1px solid black; padding: 5px; display: inline-block;">BACK</div> <p>Back Leaves the menu.</p>	<ul style="list-style-type: none"> ➤ Confirm the selection by pressing. ✓ The basic level is displayed.

ENG

DAN

NOR

FIN

SWE

POL



4.2.3 Service menu

CAUTION

Damage to the installation!

Faulty configuration can lead to errors and installation damage.

➤ Only authorised specialists may perform settings.

Room thermostats Comfort and Control!

An optimal tuning of the overall system can be reached by corresponding settings of the system parameters. In order to avoid a faulty configuration, this menu is protected by a 4-digit PIN (standard: 1234).

ENG

DAN

NOR

FIN

SWE

POL

- Open the menu selection by pressing.
- Select the *Parameter* menu.
- Activate the menu by pressing again.
- Select the menu entry "Code".
- Activate the PIN entry by pressing.
- Enter the 4-digit PIN (standard: 1234). Select the individual ciphers by rotating and confirm by pressing.
- Start the entry by activating the function "Par".
- Select the individual ciphers of the parameter number by rotating and confirm by pressing.
- Activate the entry by selecting "SET" and by pressing.
- Perform the setting according to the subsequent parameter list.
- Return to the basic level by selecting "BACK" 2 times.



If no operation is performed, the display returns to the basic level after approximately 30 seconds.



No.	Description	Setting
010	Heating system Sets the existing heating system: <ul style="list-style-type: none"> • Floor heating, standard (FBH St.) • Floor heating, low energy (FBH NE) • Radiator (RAD) • Convector, passive (KON pas) • Convector, active (KON akt) 	0 = FBH St. 1 = FBH NE 2 = RAD 3 = KON pas 4 = KON akt <i>Standard: 0</i>
020	Blocking of cooling Deactivates the cooling function.	0 = activated 1 = deactivated <i>Standard: 0</i>
030	Operating lock Protects the deactivation of the operating lock with a PIN.	0 = deactivated 1 = activated <i>Standard: 0</i>
031	PIN operating lock Sets the PIN for parameter 30.	0 ... 9999 <i>Standard: 0000</i>
040	External sensor (only Control) Registration of an external room sensor or floor sensor. The registration of a room sensor deactivates the internal sensor. If a floor sensor is used, the minimum floor temperature can be set via the <i>Settings</i> menu in the function "External floor sensor".	0 = no external sensor 1 = room sensor 2 = floor sensor <i>Standard: 0</i>
041	Correction of actual temperature of external sensor (only Control) Corrects a deviating measurement of the actual temperature.	-2 ... +2 °C <i>Standard: 0 °C</i>
050	Duration of the display illumination Sets the duration of further illumination of the display after use.	0 ... 30 sec. in 5 second increments <i>Standard: 15 sec.</i>

ENG

DAN

NOR

FIN

SWE

POL



No.	Description	Setting
090	Signalling of switching output Signalises the control of switching outputs by a flashing heating resp. cooling symbol.	0 = deactivated 1 = activated <i>Standard: 1</i>
110	Control direction switching output Sets the control direction of connected actuators: <ul style="list-style-type: none">• Normally closed (NC)• Normally open (NO)	0 = NC 1 = NO <i>Standard: 0</i>
161	Antifreeze temperature Activates the antifreeze protection function when the temperature falls below the set temperature.	5 ... 10 °C <i>Standard: 5</i>
170	Smart Start/Smart Stop function (only Control) Teaches the temperature behaviour of the room.	0 = deactivated 1 = activated <i>Standard 1</i>
190	Valve protection function Cyclic opening of the valve in order to avoid clogging.	0 ... 28 days <i>Standard: 14</i>
191	Valve activation duration Time for triggering actuators for performing the valve protection function.	0 ... 10 minutes <i>Standard: 5 min</i>

ENG

DAN

NOR

FIN

SWE

POL

5 Comfort and protection functions

5.1 Comfort functions

In order to increase the user comfort, the room thermostat includes functions for controlling the comfort temperature.

5.1.1 Smart Start/Smart Stop function

Only room thermostat Control:

The Smart Start/Smart Stop function (parameter 170) automatically calculates the required line-up times, so that the set comfort temperature is present at the start and end times of the comfort programs.

5.1.2 Heating/cooling change-over

Room thermostats Comfort and Control

The change-over function switches the entire installation between heating and cooling using an external signal.

5.2 Protection functions

The room thermostat is equipped with protection functions for avoiding damage to the overall installation.

5.2.1 Valve protection function

In periods without valve activation (e. g. outside the heating period), all valves are opened cyclically. This avoids a clogging of the valves (parameters 190 and 191).

5.2.2 Antifreeze protection

Independent from the operating mode, the room thermostat is equipped with an antifreeze function (parameter 161). When the temperature falls below the antifreeze protection temperature, all connected actuators are activated and the valves are opened.

ENG

DAN

NOR

FIN

SWE

POL

6 Maintenance

6.1 Troubleshooting

Display	Meaning	Possible elimination
	Measuring temperature of internal/external sensor exceeded	Internal sensor/room sensor <ul style="list-style-type: none">• Remove external heat sources in the direct environment and wait until the sensor has cooled down again.• Reposition the room sensor if necessary.• Have the room thermostat/room sensor checked and replaced if necessary. Floor sensor <ul style="list-style-type: none">• Have the floor sensor checked and replaced if necessary.
0004	Malfunction in external sensor (room/floor sensor)	<ul style="list-style-type: none">• No external sensor connected.• Reset to the factory settings.• Deactivate the external sensor in the <i>Service</i> menu under parameter 040.• Have the external checked and replaced if necessary.
0010	Malfunction in internal sensor	<ul style="list-style-type: none">• Reset to the factory settings.• Have the room thermostat checked and replaced if necessary.

ENG

DAN

NOR

FIN

SWE

POL

6.2 Cleaning

Only use a dry and solvent-free, soft cloth for cleaning.

ENG

DAN

NOR

FIN

SWE

POL



This manual is protected by copyright. All rights reserved. It may not be copied, reproduced, abbreviated or transmitted, neither in whole nor in parts, in any form, neither mechanically nor electronically, without the previous consent of the manufacturer.

© 2015

131496.1533

Indhold

	1 Om denne vejledning	27
	1.1 Gyldighed, opbevaring og videregivelse af denne vejledning	27
	1.2 Symboler	27
	2 Sikkerhed.....	28
	2.1 Bestemmelsesmæssig brug	28
	2.2 Generelle sikkerhedshenvisninger	28
	3 Oversigt over enheden	30
	4 Betjening	31
ENG	4.1 Indstilling af den ønskede temperatur	31
DAN	4.2 Navigation og indstillinger	31
	4.2.1 Menu Lifestyle-funktioner	33
	4.2.2 Menu Indstillinger	37
NOR	4.2.3 Menu service	42
FIN	5 Komfort- og beskyttelsesfunktioner.....	45
	5.1 Komfortfunktioner	45
	5.1.1 Smart start/Smart stop-funktion	45
SWE	5.1.2 Change over opvarmning/køling	45
	5.2 Beskyttelsesfunktioner	45
	5.2.1 Ventilbeskyttelsesfunktion	45
POL	5.2.2 Frostbeskyttelsesfunktion	45
	6 Vedligeholdelse.....	46
	6.1 Fejlafhjælpning	46
	6.2 Rengøring	47

1 Om denne vejledning

1.1 Gyldighed, opbevaring og videregivelse af denne vejledning

Vejledningen gælder for rumtermostaterne af typen

- RD 40203-10 – Standard 24 V,
- RD 20203-10 – Standard 230 V,
- RD 45203-40 – Komfort 24 V,
- RD 25203-40 – Komfort 230 V,
- RD 45203-60 – Control 24 V,
- RD 25203-60 – Control 230 V.

Vejledningen indeholder informationer, som er nødvendige for betjeningen af enhederne. For at vise forskelle mellem de enkelte typer betegnes rumtermostaterne som "Standard", "Komfort" og "Control". Inden der arbejdes med enhederne skal denne vejledning læses komplet og grundigt. Vejledningen skal opbevares og videregives til efterfølgende brugere. Det er muligt at se og downloade vejledningen og den dertil hørende installationsvejledning på www.ezr-home.de.

1.2 Symboler

Følgende symboler bruges i vejledningen:



Faretegn: Markerer en fare



Information: Kendetegner en vigtig og nyttig informationer

- En brugers aktive handling
- ✓ Resultat, som fremkommer ved en handling
- Optælling uden fast rækkefølge
- 1., 2. Optælling med fast rækkefølge

ENG

DAN

NOR

FIN

SWE

POL

2 Sikkerhed

2.1 Bestemmelsesmæssig brug

Rumtermostaten styrer direkte eller via en tilslutningsenhed tilsluttede termiske aktuatorer i et reguleringssystemet til enkeltrum. Alt efter udførelsen egner den sig til 24 V- eller 230 V-komponenter. Enheden er beregnet

- til en stationær installation,
- registrering af den faktiske temperatur (rumtemperatur),
- indstilling af den ønskede temperatur (behagelig temperatur),
- regulering af den faktiske temperatur ved styring af aktuatorer ved opvarmnings- (Standard) eller opvarmnings-/køledrift (Komfort, Control) i et tildelt område,
- tilslutning af en ekstern sensor (Control).

Enhver anden brug, ændringer og ombygninger er udtrykkeligt forbudte og fører til farer, som producenten ikke er ansvarlig for.

2.2 Generelle sikkerhedshenvisninger

For at undgå ulykker med personskader og materielle skader skal alle sikkerhedshenvisninger i denne vejledning overholdes.

- Det er kun tilladt for en autoriseret fagmand at åbne enheden i spændingsfri tilstand
- Inden enheden åbnes, skal den slukkes og sikres mod utilsigtet genindkobling.
- Enheden må kun bruges i teknisk upåklagelig tilstand.
- Enhedens effektgrænser og omgivelsesbetingelserne skal tilgodeses.
- Personer (herunder børn) med begrænsede fysiske, sensoriske eller mentale evner, manglende erfaring eller manglende viden

må hverken bruge denne enhed eller arbejde med den. Disse personer skal i givet fald være under opsyn eller få instruktioner af en person, som er ansvarlig for deres sikkerhed, vedrørende brugen af produktet.

- Kontrollér, at ingen børn leger med produktet. Hold i givet fald børn under opsyn.
- I nødsituationer skal hele reguleringen af de enkelte rum gøres spændingsfri.

ENG

DAN

NOR

FIN

SWE

POL

3 Oversigt over enheden

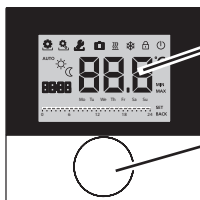

Skærm

Drejeknap med drejtryk-mekanik og fine stop.

Rumtermostat

Type	Symbol	Betydning	Symbol	Betydning
Standard Komfort Control		Menu Lifestyle-funktioner	°C	Temperaturenhed
		Menu indstillinger	888	Ønsket/faktisk temp.
		Opvarmning	MIN	Minimumstemperatur
		Betjeningsspærre	MAX	Maksimaltemperatur
		Slukke	SET	Foretage/bekræfte indtastning
	AUTO	Automatisk drift	CL	Korrektur måling af faktisk temperatur
		Dagdrift	BACK	Tilbage
		Natdrift		
		Menu service	LED	Skærm-belysning
		Afkøling	USE-PS	Fabriksindstillinger
		Feriefunktion	CL	Tidsangivelser
	8888	Klokkeslæt	PRO	Komfort-programmer
	Mo – Su	Ugedag		Indstilling af minimumsgulvvarmetemperatur ¹
		Tidsskala		

4 Betjening



ADVARSEL

Livsfare på grund af indtagelse!

Drejeknappen kan tages af, børn kan komme til at sluge den.

➤ Drejeknappen må ikke lægges inden for børns rækkevidde.

4.1 Indstilling af den ønskede temperatur



Ved at dreje drejeknappen mod højre eller venstre indstilles den ønskede temperatur. En drejning mod venstre sænker temperaturen, en drejning mod højre øger den.



Der kan gemmes behagelige temperaturer til dag- og natdriften. Et manuelt eller automatisk skift mellem driftsmåderne dag- og natdrift, regulerer til den gemte temperatur. Den ønskede temperatur kan ændres via drejeknappen uafhængigt af den aktive driftsmåde. Yderligere informationer fremgår af kapitlet *Menu Lifestyle-funktioner*.

4.2 Navigation og indstillinger

Navigationen og indstillingen af rumtermostaten sker via drejeknappen:



Tryk på drejeknappen opkalder menuer, hhv. aktiverer og deaktiverer funktioner og overtager foretagne indstillinger.



Ved at dreje på drejeknappen foretages der indstillinger samt menu- og funktionsvalg.

ENG

DAN

NOR

FIN

SWE

POL

Der er et grundniveau og forskellige menuer tilgængelige for navigation og indstillinger.

Grundniveau

Alle rumtermostater viser på grundniveauet den aktuelle faktiske temperatur og aktive funktioner. Control har desuden en ur-funktion.

Menuvalg

De tilgængelige menuer retter sig efter rumtermostatens udførelse.

ENG

DAN



Lifestyle-funktioner (Standard, Komfort, Control)

Har alle vigtige grundfunktioner.

NOR

FIN



Indstillinger (Standard, Komfort, Control)

Har avancerede funktioner og talrige indstillingsmuligheder.

SWE

POL



Service (Komfort, Control)

Indeholder forskellige systemparametre. En optimal afstemning af hele anlægget kan ske via tilsvarende indstillinger.



Tilbage

Forlader menuvalget og går tilbage til grundniveauet.



- Hhv. et valgt menu og en valgt funktion vises med et blinkende symbol.
- Hvis der ikke sker en yderligere betjening, går visningen efter 5 sek. tilbage til grundniveauet.



4.2.1 Menu Lifestyle-funktioner

I denne menu indstilles Lifestyle-funktionerne. Afhængigt af rum-termostaternes udførelse er indstillingerne vist i grafikken tilgængelige. Nærmere informationer fremgår af de efterfølgende sider.



- Ved valget af en driftsmåde (dag-, nat-, automatisk drift) kan der kun vælges mellem de inaktive.
- Hvis der ikke sker en yderligere betjening, går visningen efter maks. 30 sek. tilbage til grundniveauet.

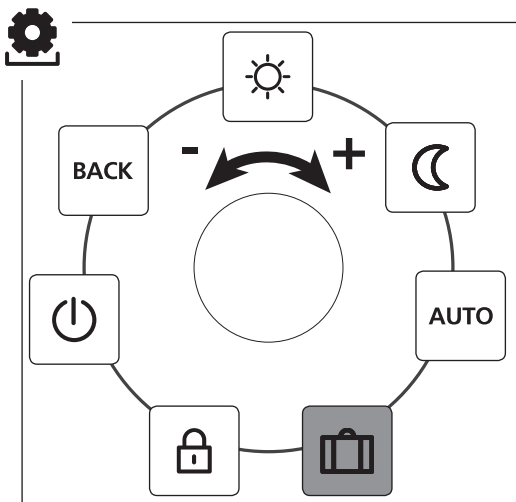

Standard, Komfort og Control

kun Control

ENG

DAN

NOR





FIN

SWE

POL



- Opkalde menuvalget ved tryk.
- Vælge menuen *Lifestyle-funktioner*.
- Opkalde menuen ved gentaget tryk.
- Vælge den ønskede funktion.

Beskrivelse	Trin
 Dagdrift Standard Styrer til den indstillede ønskede temperatur. Komfort, Control Styrer til den indstillede <i>behagelige temperatur</i> i menuen <i>Indstillinger</i> .	<ul style="list-style-type: none">➤ Bekræft valget ved tryk.✓ Dagdriften er aktiveret.✓ Grundniveauet vises.
 Natdrift Standard En ønsket temperatur, som er indstillet i løbet af <i>dagdriften</i> , sænkes internt med 2 °C af softwaren.	<ul style="list-style-type: none">➤ Bekræft valget ved tryk.✓ Natdriften er aktiveret.✓ Grundniveauet vises.
 Ved en ændring af den ønskede temperatur blinker symbolet  . Temperaturændringen overtages til dagdriften. Herefter beregner softwaren sænkningstemperaturen til natdriften på ny. Komfort, Control Styring til den indstillede <i>sænkningstemperatur</i> i menuen <i>Indstillinger</i> .	

ENG

DAN



NOR

FIN

SWE

POL



Beskrivelse	Trin
 <p>Automatisk drift</p> <p>Standard, Komfort Signalet fra et eksternt system-ur (f.eks. fra en rumtermostat Control) aktiverer hhv. dag- og natdriften.</p> <p>Control Automatisk temperaturregulering i henhold til <i>Komfort-programmer</i> i menuen <i>Indstillinger</i>.</p>	<ul style="list-style-type: none"> ➤ Bekræft valget ved tryk. ✓ Den automatiske drift er aktiveret. ✓ Grundniveauet vises. ✓ Control: Tidsskalaen vises på skærmen.
 <p>Feriefunktion Automatisk nedsækning til den indstillede <i>ferietemperatur</i> i menuen <i>Indstillinger</i>.</p>	<p>Aktivering</p> <ul style="list-style-type: none"> ➤ Bekræft valget ved tryk. ➤ Indstil antallet af feriedage ved at dreje. ➤ Bekræft indtastningen. ✓ Feriefunktionen aktiveres med det samme. ✓ Grundniveauet vises. <p> En efterfølgende ændring af den ønskede temperatur deaktiverer feriefunktionen.</p> <p>Deaktivering</p> <ul style="list-style-type: none"> ➤ Bemærk betjeningstrinnene under "Aktivering". ➤ Stil antallet af feriedage på 00 ved at dreje.

ENG

DAN





NOR

FIN

SWE

POL



Beskrivelse	Trin
 Betjeningspærre Spærrer rumtermostaten. Den faktiske temperatur og alle aktive funktioner vises fortsat, justeringen af den ønskede temperatur og betjeningen aktiveres.	Aktivering <ul style="list-style-type: none">➤ Bekræft valget ved tryk.✓ Betjeningspærren er aktiveret.✓ Symbolet  vises.✓ Grundniveauet vises. Deaktivering <ul style="list-style-type: none">➤ Tryk på drejeknappen i > 5 sekunder.✓ Symbolet  er deaktiveret, betjeningen er igen mulig.
 Slukke Slukker for rumtermostaten. Temperaturreguleringen deaktiveret. Beskyttelsesfunktionerne ventilbeskyttelse og frostbeskyttelse forbliver aktive. Ved rumtermostaten Control evalueres Komfort-programmerne fra <i>menuen Indstillinger</i> videre. Aktive koblingssignaler udgives til tilsluttede termostater via nedsænkingsudgangen.	<ul style="list-style-type: none">➤ Bekræft valget ved tryk.✓ Alle funktioner deaktiveres.✓ Symbolet  vises.✓ Den faktiske temperatur vises. Tænde <ul style="list-style-type: none">➤ Tryk på drejeknappen i > 5 sekunder.✓ Grundniveauet vises.✓ Alle aktive funktioner vises.
 Tilbage Forlader menuen.	<ul style="list-style-type: none">➤ Bekræft valget ved tryk.✓ Visningen er i grundniveauet.

ENG

DAN

NOR

FIN

SWE

POL



4.2.2 Menu Indstillinger

I denne menu kan der foretages avancerede indstillinger. Afhængigt af rumtermostattypen er de i grafikken viste indstillinger tilgængelige. Nærmere informationer fremgår af de efterfølgende sider.

i Hvis der ikke sker en yderligere betjening, går visningen efter maks. 30 sek. tilbage til grundniveauet.

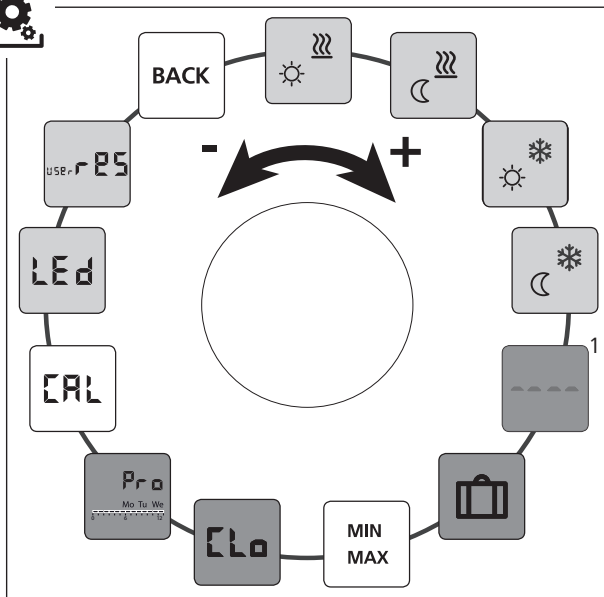

Standard, Komfort og Control

kun Control

Komfort, Control

ENG

DAN

NOR

FIN





SWE

POL

¹Vises, når der er tilmeldt en ekstern gulvsensor.



- Opkalde menuvalget ved tryk.
- Vælg menuen *Indstillinger*.
- Opkalde menuen ved gentaget tryk.
- Vælg den ønskede indstilling.

Beskrivelse	Trin
 Behagelig temperatur opvarmning Indstilling af den ønskede temperatur til dagdriften.	<ul style="list-style-type: none">➤ Bekræft valget ved tryk.➤ Indstil den ønskede temperatur.➤ Bekræft indtastningen ved tryk.✓ Visningen befinder sig i menuen <i>Indstillinger</i>.
 Nedsænkningstemperatur opvarmning Indstilling af den ønskede temperatur til natdrift.	<ul style="list-style-type: none">➤ Bekræft valget ved tryk.➤ Indstil den ønskede temperatur.➤ Bekræft indtastningen.✓ Visningen befinder sig i menuen <i>Indstillinger</i>.
 Behagelig temperatur køling Indstilling af den ønskede temperatur til dagdriften.	<ul style="list-style-type: none">➤ Bekræft valget ved tryk.➤ Indstil den ønskede temperatur.➤ Bekræft indtastningen.✓ Visningen befinder sig i menuen <i>Indstillinger</i>.
 Nedsænkningstemperatur køling Indstilling af den ønskede temperatur til natdrift.	<ul style="list-style-type: none">➤ Bekræft valget ved tryk.➤ Indstil den ønskede temperatur.➤ Bekræft indtastningen.✓ Visningen befinder sig i menuen <i>Indstillinger</i>.

ENG

DAN





NOR

FIN

SWE

POL



Beskrivelse	Trin
 <p>Ekstern gulvsensor Indstilling af minimums-gulvvarmetemperatur.</p>	<ul style="list-style-type: none"> ➤ Bekræft valget ved tryk. ➤ Foretag indstillingen. ➤ Bekræft indtastningen. ✓ Visningen blinker og befinder sig i menuen <i>Indstillinger</i>.
 <p>Denne funktion vises, når der i menuen <i>Service</i> under parameter 040 er angivet en tilslutning af en ekstern gulvsensor.</p>	
 <p>Ferietemperatur Indstilling af den ønskede temperatur til <i>Feriefunktion</i> i menuen <i>Lifestyle-funktioner</i>.</p>	<ul style="list-style-type: none"> ➤ Bekræft valget ved tryk. ➤ Indstil den ønskede temperatur. ➤ Bekræft indtastningen. ✓ Visningen befinder sig i menuen <i>Indstillinger</i>.
 <p>Temperaturbegrænsning Indstilling af den ønskede temperatur, som kan indstilles som minimum og maksimum.</p>	<ul style="list-style-type: none"> ➤ Bekræft valget ved tryk. ➤ Indstil minimumstemperaturen. ➤ Bekræft indtastningen. ➤ Indstil den maksimale temperatur. ➤ Bekræft indtastningen. ✓ Visningen befinder sig i menuen <i>Indstillinger</i>.
 <p>Tidsangivelser Indstilling af klokkeslæt og ugedag.</p>	<ul style="list-style-type: none"> ➤ Bekræft valget ved tryk. ➤ Indstil klokkeslæt (hh:mm) og ugedag ved at dreje og overtag ved at trykke. ✓ Visningen befinder sig i menuen <i>Indstillinger</i>.

ENG

DAN



NOR

FIN

SWE

POL



Beskrivelse	Trin
 Komfort-programmer I den automatiske drift sker der en styring af Komfort-programmerne med koblingstiderne. <ul style="list-style-type: none">• Uge (man-søn)• Hverdage (man-fre)• Weekend (lør-søn)• Dag (man, tirs, ons, tors, fre, lør, søn) Hver ugedag kan indeholde fire koblingstider (P1 - P4). Når starttiden er nået styres der til den behagelige temperatur. Uden for koblingstiderne sker styringen ved hjælp af nedsænkningstemperaturen. De fordefinerede koblingstider kan tilpasses individuelt: Man - fre: Kl. 5.00 - 8.00 Kl. 15.00 - 22.00 Lør - søn: Kl. 6.00 - 23.00	<ul style="list-style-type: none">➤ Bekræft valget ved tryk.✓ Visningen springer til oversigten af Komfort-programmer, på skærmen vises "day".➤ Vælg og aktivér et Komfort-program.➤ Vælg en koblingstid (P1 til P4).➤ Indstil hver start- og sluttid ved at dreje og overtag ved at trykke.➤ Skift til oversigten over Komfort-programmerne med "BACK".➤ Indstil yderligere koblingstider eller skift til menuen <i>Indstillinger</i> med "BACK".
 <ul style="list-style-type: none">• Den automatiske drift skal aktiveres.• I menuen <i>Indstillinger</i> skal de behagelige temperaturer og nedsænkningstemperaturer være indstillet.• De aktuelle tidsangivelser skal være indstillet.	
 Temperaturkorrektur Korrigerer en afvigende måling af den interne sensors faktiske temperatur med ± 2 °C i 0,1 °C-trin.	<ul style="list-style-type: none">➤ Bekræft valget ved tryk.➤ Indstil korrekturværdien.➤ Bekræft indtastningen.✓ Visningen befinder sig i menuen <i>Indstillinger</i>.

ENG

DAN





NOR

FIN

SWE

POL



Beskrivelse	Trin
 Skærmbelysning Indstiller skærmbelysningens lysstyrke i fem trin: 0 Fra 25 Trin 1 50 Trin 2 75 Trin 3 100 Trin 4	<ul style="list-style-type: none"> ➤ Bekræft valget ved tryk. ➤ Indstil skærmbelysningens lysstyrke. ➤ Bekræft indtastningen. ✓ Menuen <i>Indstillinger</i> vises.
 Indstillingens visning signaleres med tidsskalaen.	
 Fabriksindstillinger Genetablerer leveringstilstanden. Alle foretagne indstillinger nulstilles.	<ul style="list-style-type: none"> ➤ Bekræft valget ved tryk. ➤ For at nulstille registreringen vælges "Yes" (Ja). ➤ Tryk på drejeknappen i 5 sekunder. ✓ Der sker en genstart. Herefter vises grundniveauet.
	 Registreringen "No" (Nej) afbryder processen.
 Tilbage Forlader menuen.	<ul style="list-style-type: none"> ➤ Bekræft valget ved tryk. ✓ Grundniveauet vises.

ENG

DAN

NOR

FIN

SWE

POL



4.2.3 Menu service

OBS!

Anlægsskader!

Fejlbehæftede konfigurationer kan føre til fejl og anlægsskader.

- Indstillinger må udelukkende gennemføres af autoriserede fagfolk.

Rumtermostat Komfort og Control!

Ved de pågældende indstillinger af systemparametre kan der ske en optimal afstemning af hele anlægget. For at forhindre en fejlbehæftet konfiguration er denne menu beskyttet med en 4-cifret PIN-kode (standard: 1234).

ENG

DAN

NOR

FIN

SWE

POL

- Opkalde menuvalget ved tryk.
- Vælg menuen *Parametre*.
- Opkalde menuen ved gentaget tryk.
- Vælg menu-registreringen "Kode".
- Aktivér PIN-indtastningen via tryk.
- Indtast den 4-cifrede PIN-kode (standard: 1234). Vælg de enkelte cifre ved at dreje og bekræft ved at trykke.
- Start indtastningen ved at aktivere funktionen "PAR".
- Vælg parameternumrenes enkelte cifre ved at dreje og bekræft ved at trykke.
- Aktivér indtastningen ved at vælge "SET" og trykke.
- Foretag indstillingen svarende til den efterfølgende parameterliste.
- Gå tilbage til grundniveauet med 2 x "BACK".



Hvis der ikke sker en yderligere betjening, går visningen efter maks. 30 sek. tilbage til grundniveauet.



Nr.	Beskrivelse	Indstilling
010	Varmesystem Indstiller det eksisterende varmesystem: <ul style="list-style-type: none"> • Gulvarme Standard (FBH St.) • Gulvarme lavenergi (FBH NE) • Radiator (RAD) • Konvektor passiv (KON pas) • Konvektor aktiv (KON akt) 	0 = FBH St. 1 = FBH NE 2 = RAD 3 = KON pas 4 = KON akt <i>Standard: 0</i>
020	Spærre køling Deaktiverer funktionen køling.	0 = aktiveret 1 = deaktiveret <i>Standard: 0</i>
030	Betjeningspærre Beskytter deaktiveringen af betjeningspærren med en PIN-kode.	0 = deaktiveret 1 = aktiveret <i>Standard: 0</i>
031	PIN-kode betjeningspærre Indstiller PIN-koden til parameter 30.	0 ... 9999 <i>Standard: 0000</i>
040	Ekstern sensor (kun Control) Tilmelding af en ekstern rum- eller gulvsensor. Tilmeldingen af en rumsensor deaktiverer den interne sensor. Ved brug af en gulvsensor kan minimumsgulvtemperaturen indstilles via menuen <i>Indstillinger</i> .	0 = ingen ekstern sensor 1 = rumsensor 2 = gulvsensor <i>Standard: 0</i>
041	Korrektur faktisk temperatur ekstern sensor (kun Control) Korregerer en afvigende måling af den faktiske temperatur.	-2 ... +2 °C <i>Standard: 0 °C</i>
050	Varighed af skærmelysningen Indstiller den tid, som skærmen fortsat belyses efter betjeningen.	0 ... 30 sek. i 5 sek. Trin <i>Standard: 15 sek</i>

ENG

DAN

NOR

FIN

SWE

POL



Nr.	Beskrivelse	Indstilling
090	Signalering koblingsudgang Signalerer styringen af aktuatorer via et blinkende opvarmnings- eller kølesymbol.	0 = deaktiveret 1 = aktiveret <i>Standard: 1</i>
110	Effektretning koblingsudgang Indstiller effektretningen for de tilsluttede aktuatorer: <ul style="list-style-type: none">• Normally closed (NC)• Normally open (NO)	0 = NC 1 = NO <i>Standard: 0</i>
161	Frostbeskyttelsestemperatur Aktiverer frostbeskyttelsestemperaturen ved underskridelse af den indstillede temperatur.	5 ... 10 °C <i>Standard: 5</i>
170	Smart start/Smart stop-funktion (kun Control) Tilpasser sig rummets temperaturegenskaber.	0 = deaktiveret 1 = aktiveret <i>Standard 1</i>
190	Ventilbeskyttelsesfunktion Cyklisk åbning af ventilen for at forhindre, at den sidder fast.	0 ... 28 dage <i>Standard: 14</i>
191	Ventilstyringsvarighed Tid til styring af aktuatorer til gennemførelse af ventilbeskyttelsesfunktionen.	0 ... 10 min <i>Standard: 5 min</i>

ENG

DAN

NOR

FIN

SWE

POL

5 Komfort- og beskyttelsesfunktioner

5.1 Komfortfunktioner

For brugerens komfort indeholder rumtermostaten funktionerne til styring af den behagelige temperatur.

5.1.1 Smart start/Smart stop-funktion

Kun rumtermostat Control

Smart start/Smart stop-funktionen (parameter 170) beregner automatisk de nødvendige forløbstider, for at den indstillede behagelige temperatur er klar ved Komfort-programmernes start- og sluttid.

5.1.2 Change over opvarmning/køling

Rumtermostat Komfort, Control

Change Over-funktionen skifter hele anlægget via et eksternt signal mellem opvarmning og køling.

5.2 Beskyttelsesfunktioner

Rumtermostaten er udstyret med beskyttelsesforanstaltninger for at forhindre skader ved hele anlægget.

5.2.1 Ventilbeskyttelsesfunktion

I tider uden ventilstyring (f.eks. uden for opvarmningsperioden) åbnes alle ventiler cyklisk. Derved forhindres det, at ventilerne sidder fast (parametre 190 og 191).

5.2.2 Frostbeskyttelsesfunktion

Uafhængigt af driftsmåden er rumtermostaten udstyret med en frostbeskyttelsesfunktion (parameter 161). Efter en underskridelse af frostbeskyttelsestemperaturen styres alle tilsluttede aktuatorer og ventilerne åbnes.

ENG

DAN

NOR

FIN

SWE

POL

6 Vedligeholdelse

6.1 Fejlafhjælpning

Visning	Betydning	Mulig afhjælpning
	Måletemperatur intern/ekstern sensor overskredet	Intern sensor/rumsensor <ul style="list-style-type: none">• Fjern fremmede varmekilder i de direkte omgivelser og vent, indtil sensoren er kølet af.• Placér evt. rumsensoren på ny.• Kontrollér rumtermostaten/rumsensoren og få den evt. udskiftet. Gulvsensor <ul style="list-style-type: none">• Kontrollér gulvsensoren og få den evt. udskiftet.
0004	Fejl ekstern sensor (rum-/gulvsensor)	<ul style="list-style-type: none">• Ingen ekstern sensor tilsluttet.• Genetablér fabriksindstillinger.• Deaktivér den eksterne sensor i menuen <i>Service</i> under Parameter 040.• Kontrollér den eksterne sensor og få den evt. udskiftet.
0010	Fejl intern sensor	<ul style="list-style-type: none">• Genetablér fabriksindstillinger.• Kontrollér rumtermostaten og få den evt. udskiftet.

ENG

DAN

NOR

FIN

SWE

POL

6.2 Rengøring

Brug en tør, opløsningsmiddelfri, blød klud til rengøringen.

ENG

DAN

NOR

FIN

SWE

POL



Denne manual er ophavsretligt beskyttet. Vi forbeholder os alle rettigheder. Uden producentens forudgående samtykke må der hverken foretages komplet eller delvis kopiering, reproduktion, forkortelse eller videregivelse, hverken af mekanisk eller elektronisk art.

© 2015

131496.1533

Sisältö

	1 Tätä käyttöopasta koskien.....	49
	1.1 Käyttöoppaan voimassaolo, säilytys ja välittäminen eteenpäin	49
	1.2 Kuvakkeet	49
	2 Turvallisuus	50
	2.1 Määräystenmukainen käyttö	50
	2.2 Yleiset turvallisuusohjeet	50
	3 Laitteen yleiskuva	52
	4 Käyttö	53
ENG	4.1 Asetuslämpötilan asettaminen	53
DAN	4.2 Valikossa liikkuminen ja asetukset	53
	4.2.1 Valikko Elintapatoiminnot	55
NOR	4.2.2 Asetusvalikko	59
	4.2.3 Huoltovalikko	64
FIN	5 Mukavuus- ja suojaustoiminnot	67
	5.1 Mukavuustoiminnot	67
	5.1.1 Älykäynnistys/älypysäytystoiminto	67
SWE	5.1.2 Vaihtopiste lämmitys/jäähdytys	67
	5.2 Suojaustoiminnot	67
POL	5.2.1 Venttiilinsuojaustoiminto	67
	5.2.2 Pakkasenestotoiminto	67
	6 Huolto	68
	6.1 Vianetsintä	68
	6.2 Puhdistus	69

1 Tätä käyttöopasta koskien

1.1 Käyttöoppaan voimassaolo, säilytys ja välittäminen eteenpäin

Tämä opas on voimassa kaikille huonelämpötilasäätimille, joiden tyyppitunnus on

- RD 40203-10 – Vakio 24 V,
- RD 20203-10 – Vakio 230 V,
- RD 45203-40 – Mukavuus 24 V,
- RD 25203-40 – Mukavuus 230 V,
- RD 45203-60 – Ohjaus 24 V,
- RD 25203-60 – Ohjaus 230 V,

Tämä opas sisältää laitteen käyttöä varten tarpeellisia tietoja. Eri laitetyyppien erot esitetään kutsumalla huonelämpötilasäätimet nimillä "Vakio", "Mukavuus" ja "Ohjaus" Lue ohjeet kokonaan ja perusteellisesti ennen laitteiden käyttöä. Säilytä ohjeet ja anna ne seuraavalle käyttäjälle. Tämän oppaan lukeminen ja lataaminen onnistuu osoitteessa www.ezr-home.de .

1.2 Kuvakkeet

Tässä oppaassa käytetään seuraavia kuvakkeita:



Vaaramerkki: Viittaa vaaratilanteeseen



Tiedot: Viittaa tärkeään tai hyödylliseen tietoon

- Käyttäjän toiminta
- ✓ Toiminnan tulos
- Lista ilman kiinteää järjestystä
- 1., 2. Lista, jossa on kiinteä järjestys

ENG

DAN

NOR

FIN

SWE

POL

2 Turvallisuus

2.1 Määräystenmukainen käyttö

Huoneyksikkö ohjaa suoraan tai kytketyn yksikön kautta siihen kytkettyjä termisiä servomoottoreita huonekohtaisessa lämmitysjärjestelmässä. Mallista riippuen se soveltuu 24 V tai 230 V järjestelmille. Laitetta käytetään

- kiinteissä paikallisissa asennuksissa,
- tosilämpötilan (huonelämpötilan) mittaamiseen,
- asetustilalämpötilan (mukavuuslämpötilan) asettamiseen,
- asetustilalämpötilan säätämiseen ohjaamalla servomoottoreita lämmityskäytössä (Vakio) tai lämmitys-/jäähdytyskäytössä (Mukavuus, Ohjaus) määrättyssä tilassa,
- ulkoisen anturin kytkemiseen (Ohjaus).

Kaikki muu käyttö ja laitteiden muutokset ovat nimenomaisesti kiellettyjä ja aiheuttavat vaaratilanteita, joista valmistaja ei ota vastuuta.

2.2 Yleiset turvallisuusohjeet

Huomioi kaikki tämän käyttöoppaan sisältämät turvallisuusohjeet henkilö- ja esinevahinkojen estämiseksi.

- Vain valtuutettu ammattisähkömies saa avata laitteen tämän ollessa jännitteetön.
- Katkaise verkkojännite ennen laitteen avaamista ja varmista, ettei sitä voida kytkeä päälle vahingossa.
- Käytä laitetta vain sen ollessa moitteettomassa kunnossa.
- Noudata laitteen tehorojoituksia ja ympäristöolosuhteita.
- Henkilöt tai lapset, joiden ruumiilliset, aistilliset tai henkiset kyvyt ovat heikentyneet tai joilla ei ole riittäviä tietoja tai kokemuksia, eivät saa käyttää laitetta muuten kuin huoltajansa valvonnassa tai opastamana.

- Varmista, että lapset eivät voi leikkiä laitteen kanssa. Tarvittaessa lapsia on valvottava.
- Kytke hätätapauksessa koko huonekohtainen säätöjärjestelmä pois päältä.

ENG

DAN

NOR

FIN

SWE

POL

3 Laitteen yleiskuva

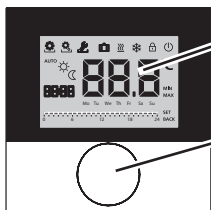

Näyttö

Kiertonappula, jossa kääntö-painallus-mekanismi ja tiheä lukitus

Huonelämpötilan säädin

	Tyyppi	Kuvake	Merkitys	Kuvake	Merkitys
ENG DAN NOR FIN SWE POL	Vakio Mukavuus Ohjaus		Valikko Elintapatoiminnot	°C	Lämpötilayksikkö
			Säätövalikko	888	Ohje-/tosilämpötila
			Lämmitys	MIN	Vähimmäislämpötila
			Käyttöeste	MAX	Enimmäislämpötila
			Sammuttaminen	SET	Syötön teko/vahvistus
		AUTO	Automaattikäyttö	CL	Tosilämpötilamittauksen korjaus
			Päiväkäyttö	BACK	Paluu
			Yökäyttö		
			Huoltovalikko	LED	Näyttövalaistus
			Jäähdytys	USE-PS	Tehdasasetukset
			Lomatoiminto	CLo	Aikamääritteet
		8888	Kellonaika	Pro	Mukavuusohjelmat
		Mo – Su	Viikonpäivä		Lattian vähimmäislämpötilan asettaminen ¹
			Aika-asteikko		

4 Käyttö



VAROITUS

Nieleminen voi aiheuttaa hengenvaaran!

Kiertonappula on irrotettavissa, lapsi voi niellä sen.

➤ Älä säilytä nappulaa lasten ulottuvilla.

4.1 Asetuslämpötilan asettaminen



Asetuslämpötila asetetaan kiertämällä kiertonappulaa myötä- tai vastapäivään. Kiertonappulan kiertäminen vastapäivään laskee lämpötilaa ja myötäpäivään nostaa sitä.



Mukavuuslämpötiloja voidaan tallentaa päivä- ja yökäyttöä varten. Tallennettu lämpötila astuu voimaan, kun päivä- ja yökäytön välillä vaihdetaan, joko manuaalisesti tai automaattisesti. Asetuslämpötilaa voidaan muuttaa kiertonappulan avulla voimassa olevasta käyttötavasta riippumatta. Lisätietoja löytyy luvusta *Valikko Elintapatoiminnot*.

4.2 Valikossa liikkuminen ja asetukset

Valikossa liikutaan ja huonelämpötila säädetään kiertonappulan avulla.



Kiertonappulaa painamalla siirrytään valikosta toiseen, kytketään toimintoja päälle tai pois päältä ja vahvistetaan tehdyt asetukset.



Kiertonappulaa kiertämällä tehdään asetuksia ja valitaan valikoita ja toimintoja.

ENG

DAN

NOR

FIN

SWE

POL

On olemassa yksi perustaso ja erilaisia valikoita.

Perustaso

Huonekohtaisten lämpötilasäätimien perustasossa näkyvät tosi-lämpötila ja voimassa olevat toiminnot. Ohjaus-mallissa on lisäksi kellotoiminto.

Valikon valinta

Huoneyksikön mallista riippuu, mitä valikoita voidaan käyttää.

ENG



Elintapatoiminnot (Vakio, Mukavuus, Ohjaus)

Sisältää kaikki tärkeät perustoiminnot.

DAN



Asetukset (Vakio, Mukavuus, Ohjaus)

Sisältää toimintolaajennuksia ja lukuisia asetusmahdollisuuksia.

NOR



Huolto (Mukavuus, Ohjaus)

Sisältää erilaisia järjestelmäparametreja. Vastaavilla asetuksilla voidaan säätää koko laitteisto parhaalla mahdollisella tavalla.

SWE

POL



Paluu

Paluu valikosta ja siirtyminen perustasolle.



- Valittu valikko tai toiminto näkyy vilkkuvana kuvakkeena.
- Jos mitään ei tehdä, palaa näyttö perustasolle 5 s kuluttua.



4.2.1 Valikko Elintapatoiminnot

Tässä valikossa tehdään elintapatoimintojen asetukset. Kuvassa esitetyt asetukset ovat käytettävissä huoneyksikön mallista riippuen. Lisätietoja löytyy seuraavilta sivuilta.



- Jotakin käyttötapaa valittaessa (päivä-, yö- tai automaattikäyttö) voidaan valita vain niitä, jotka eivät ole voimassa.
- Jos 30 s kuluessa säädintä ei käytetä, palataan perustasolle.

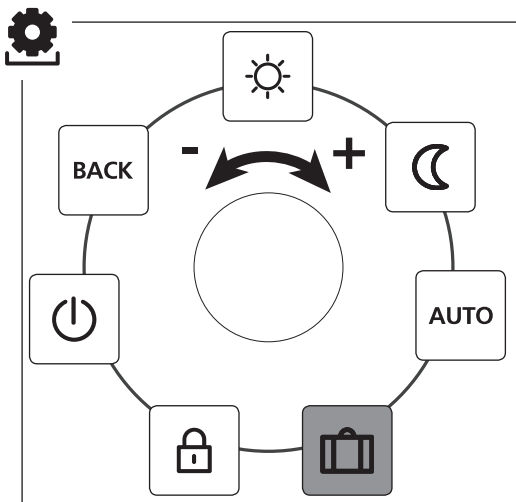

Vakio, Mukavuus ja Ohjaus

vain Ohjaus

ENG

DAN

NOR

FIN

SWE

POL



- Valitse valikko painamalla nappulaa.
- Valitse *Elintapatoiminnot*.
- Siirry valikkoon painamalla uudestaan.
- Valitse haluamasi toiminto.

Kuvaus	Vaiheet
<p> Päiväkäyttö:</p> <p>Vakio Säätö asetetun asetuslämpötilan mukaan.</p> <p>Mukavuus, Ohjaus Säätö tapahtuu asetetun <i>Mukavuuslämpötilan</i> mukaan valikossa <i>Asetukset</i>.</p>	<ul style="list-style-type: none">➤ Vahvasta valintasi painamalla uudestaan.✓ Päiväkäyttö on käytössä.✓ Näytössä näkyy perustaso.
<p> Yökäyttö</p> <p>Vakio <i>Päiväkäyttöä</i> varten asetettua lämpötilaa lasketaan 2 °C:lla.</p> <p> Asetuslämpötilan muuttamisen yhteydessä kuvake vilkkuu.  Muuttunut lämpötila hyväksytään päiväkäyttöä varten. Sen jälkeen ohjelmisto laskee uudestaan yökäytön alennetun lämpötilan.</p> <p>Mukavuus, Ohjaus Säätö asetettuun <i>Alennuslämpötilaan</i> tehdään valikossa <i>Asetukset</i>.</p>	<ul style="list-style-type: none">➤ Vahvasta valintasi painamalla uudestaan.✓ Yökäyttö on käytössä.✓ Näytössä näkyy perustaso.

ENG

DAN

NOR

FIN

SWE

POL



Kuvaus	Vaiheet
<div data-bbox="77 186 156 263" style="border: 1px solid black; padding: 5px; display: inline-block; margin-bottom: 10px;"> AUTO </div> <p>Automaattikäyttö</p> <p>Vakio, Mukavuus Ulkoisen järjestelmäkellon signaali (esim. Ohjaus-huoneyksiköstä) ottaa käyttöön päivä- tai yökäyttötavan.</p> <p>Ohjaus Lämpötilan automaattinen ohjaus <i>Mukavuus-ohjelmien</i> mukaan valikossa <i>ü Asetukset</i>.</p>	<ul style="list-style-type: none"> ➤ Vahvista valintasi painamalla uudestaan. ✓ Automaattikäyttö on käytössä. ✓ Näytössä näkyy perustaso. ✓ Ohjaus: Näytössä näkyy aikajana.
<div data-bbox="77 564 156 642" style="border: 1px solid black; padding: 5px; display: inline-block; margin-bottom: 10px;"> </div> <p>Lomatoiminto Lämpötilan automaattinen lasku asetettuun <i>Lomalämpötilaan</i> valikossa <i>Asetukset</i>.</p>	<p>Käyttöönotto</p> <ul style="list-style-type: none"> ➤ Vahvista valintasi painamalla uudestaan. ➤ Säädä lomapäivien lukumäärä kiertämällä nappulaa. ➤ Vahvista asetukset. ✓ Lomatoiminto astuu heti käyttöön. ✓ Näytössä näkyy perustaso. <div data-bbox="542 860 594 911" style="border: 1px solid black; padding: 5px; display: inline-block; margin-bottom: 10px;"> </div> <p>Lomatoiminto poistuu käytöstä, kun asetuslämpötilaa muutetaan myöhemmin.</p> <p>Käytöstä poistaminen</p> <ul style="list-style-type: none"> ➤ Tee niin kuin kappaleessa "Käyttöönotto". ➤ Säädä lomapäivien lukumäärä 00:aan kiertämällä nappulaa.

ENG

DAN



NOR

FIN

SWE

POL



Kuvaus	Vaiheet
 Käyttöeste Sulkee huonelämpötilan säätimen. Tosilämpötila ja kaikki käytössä olevat toiminnot näkyvät edelleen näytössä, asetuslämpötilan muuttaminen ja laitteen käyttö estetään.	Käyttöönotto <ul style="list-style-type: none">➤ Vahvista valintasi painamalla uudestaan.✓ Käyttöeste astuu voimaan.✓ Näytössä näkyy kuvake [1.✓ Näytössä näkyy perustaso. Käytöstä poistaminen <ul style="list-style-type: none">➤ Paina kiertonappulaa yli 5 s ajan.✓ Kuvake  sammuu, käyttö on taas sallittu.
 Sammuttaminen Sammuttaa huonekohtaisen lämpötilasäätimen. Lämpötilan säätäminen lakkaa. Suojatoiminnot venttiilisuojaus ja pakkasenesto pysyvät käytössä. Ohjaus-mallisessa säätimessä jatkuu <i>Asetusvalikon</i> mukavuusohjelmien käsittely. Saapuvat kytkentäsignaalit välitetään kytketyille säätimille alennuslähdön kautta.	<ul style="list-style-type: none">➤ Vahvista valintasi painamalla uudestaan.✓ Kaikki toiminnot poistuvat käytöstä✓ Näytössä näkyy kuvake ✓ Näytössä näkyy tosilämpötila. Kytkeminen päälle <ul style="list-style-type: none">➤ Paina kiertonappulaa yli 5 s ajan.✓ Näytössä näkyy perustaso.✓ Näytössä näkyvät kaikki käytössä olevat toiminnot.
 Paluu Poistuminen valikosta.	<ul style="list-style-type: none">➤ Vahvista valintasi painamalla uudestaan.✓ Näytössä näkyy perustaso.

ENG

DAN

NOR

FIN

SWE

POL



4.2.2 Asetusvalikko

Tässä valikossa voidaan tehdä lisäasetuksia. Kuvassa esitetyt asetukset ovat käytettävissä huoneyksikön mallista riippuen. Lisätietoja löytyy seuraavilta sivuilta.

i Jos 30 s kuluessa säädintä ei käytetä, palataan perustasolle.

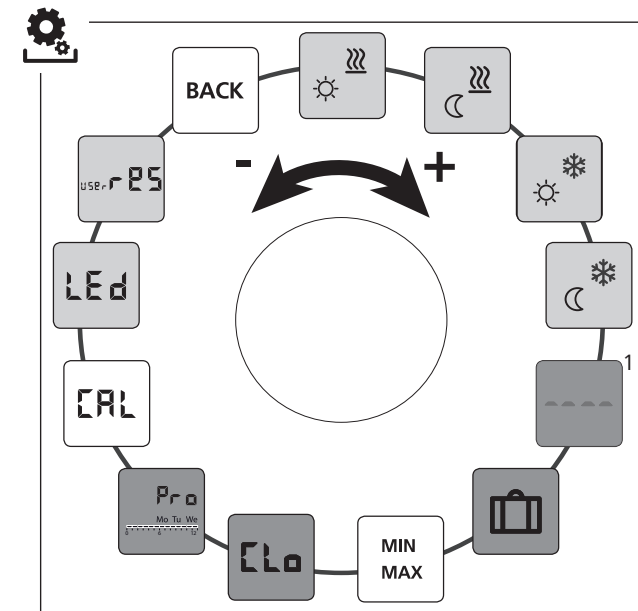

Vakio, Mukavuus ja Ohjaus

vain Ohjaus

Mukavuus, Ohjaus

ENG

DAN

NOR





FIN

SWE

POL



- Valitse valikko painamalla nappulaa.
- Valitse valikko *Asetukset*.
- Siirry valikkoon painamalla uudestaan.
- Valitse haluamasi asetus.

Kuvaus	Vaiheet
 Lämmityksen mukavuuslämpötila Päiväkäytön asetuslämpötilan valinta.	<ul style="list-style-type: none">➤ Vahvista valintasi painamalla uudestaan.➤ Säädä asetuslämpötila.➤ Vahvista syöttö painamalla.✓ Näytössä näkyy valikko <i>Asetukset</i>.
 Lämmityksen alennuslämpötila Yökäytön lämpötilan valinta.	<ul style="list-style-type: none">➤ Vahvista valintasi painamalla uudestaan.➤ Säädä asetuslämpötila.➤ Vahvista asetus.✓ Näytössä näkyy valikko <i>Asetukset</i>.
 Jäähdytyksen mukavuuslämpötila Päiväkäytön asetuslämpötilan valinta.	<ul style="list-style-type: none">➤ Vahvista valintasi painamalla uudestaan.➤ Säädä asetuslämpötila.➤ Vahvista asetus.✓ Näytössä näkyy valikko <i>Asetukset</i>.
 Jäähdytyksen alennuslämpötila Yökäytön lämpötilan valinta.	<ul style="list-style-type: none">➤ Vahvista valintasi painamalla uudestaan.➤ Säädä asetuslämpötila.➤ Vahvista asetus.✓ Näytössä näkyy valikko <i>Asetukset</i>.

ENG

DAN





NOR

FIN

SWE

POL



Kuvaus	Vaiheet
 <p>Ulkoinen lattia-anturi Asetetaan lattian vähimmäislämpötila.</p> <p> Tämä toiminto näkyy, jos valikossa <i>Huolto</i> kohdassa Parametri 040 ulkoinen lattia-anturin kytkeminen on ilmoitettu.</p>	<ul style="list-style-type: none"> ➤ Vahvista valintasi painamalla uudestaan. ➤ Aseta haluamasi lämpötila. ➤ Vahvista asetetus. ✓ Näyttö vilkkuu ja siinä näkyy valikko <i>Asetukset</i>.
 <p>Lomalämpötila Tässä asetetaan asetuslämpötila toiminnolle <i>Loma</i> valikossa <i>Elintapatoiminnot</i>.</p>	<ul style="list-style-type: none"> ➤ Vahvista valintasi painamalla uudestaan. ➤ Säädä asetuslämpötila. ➤ Vahvista asetetus. ✓ Näytössä näkyy valikko <i>Asetukset</i>.
 <p>Lämpötilarajat Tässä asetetaan säädettävän asetuslämpötilan ala- ja yläarja.</p>	<ul style="list-style-type: none"> ➤ Vahvista valintasi painamalla uudestaan. ➤ Valitse alin lämpötila. ➤ Vahvista asetetus. ➤ Valitse ylin lämpötila. ➤ Vahvista asetetus. ✓ Näytössä näkyy valikko <i>Asetukset</i>.
 <p>Aikamääritteet Kellonajan ja viikonpäivän asettaminen.</p>	<ul style="list-style-type: none"> ➤ Vahvista valintasi painamalla uudestaan. ➤ Valitse kellonaika (hh:mm) ja viikonpäivä kiertämällä nappulaa ja vahvista valinta painamalla. ✓ Näytössä näkyy valikko <i>Asetukset</i>.

ENG

DAN

NOR

FIN

SWE

POL



Kuvaus	Vaiheet
<div data-bbox="122 186 202 263" data-label="Image"></div> <p>Mukavuusohjelmat Automaattikäytön aikana säätö noudattaa mukavuusohjelmien kytkentäaikoja.</p> <ul style="list-style-type: none"> • Viikko (ma-su) • Arkipäivät (ma-pe) • Viikonloppu (la-su) • Päivä (ma, ti, ke, to, pe, la, su) <p>Yhtä viikonpäivää varten voidaan asettaa neljä kytkentäaikaa (P1- P4). Mukavuuslämpötilan mukainen säätö käynnistyy käynnistysajan saavuttua. Kytkentäaikojen ulkopuolella säätö noudattaa alennuslämpötilaa. Esimääritettyjä kytkentäaikoja voidaan sovitaa yksilöllisesti:</p> <p>Ma-pe: Klo 5.00 - 8.00 Klo 15.00 - 22.00 La - Su: Klo 6.00 - 23.00</p> <div data-bbox="122 841 174 893" data-label="Image"></div> <ul style="list-style-type: none"> • Automaattikäytön on oltava käytössä. • <i>Asetusvalikossa</i> on oltava asetettuna mukavuus- ja alennuslämpötilat. • Tarvittavat aikamääritteet on asetettava etukäteen. 	<ul style="list-style-type: none"> ➤ Vahvista valintasi painamalla uudestaan. ✓ Näyttö siirtyy mukavuusohjelmien yhteenvetoon, näytössä näkyy "day". ➤ Valitse mukavuusohjelma ja ota se käyttöön. ➤ Valitse kytkentäaika (P1 – P4). ➤ Valitse alku- ja loppuaika kiertämällä nappulaa ja vahvista se painamalla. ➤ Siirry mukavuusohjelmien yhteenvetoon valitsemalla "BACK". ➤ Aseta muita kytkentäaikoja tai siirry valikkoon <i>Asetukset</i> kohdassa "BACK".
<div data-bbox="122 1070 202 1147" data-label="Image"></div> <p>Lämpötilakorjaus Sillä voidaan korjata sisäisen anturin lämpötilamittauksen poikkeama $\pm 2 \text{ }^\circ\text{C}$ 0,1 $^\circ\text{C}$: välein.</p>	<ul style="list-style-type: none"> ➤ Vahvista valintasi painamalla uudestaan. ➤ Aseta korjausarvo. ➤ Vahvista asetetus. ✓ Näytössä näkyy valikko <i>Asetukset</i>.

ENG

DAN

NOR

FIN

SWE

POL



Kuvaus	Vaiheet
<div data-bbox="73 190 151 263" style="border: 1px solid black; padding: 2px; display: inline-block;">LED</div> <p>Näyttövalaistus Näytön kirkkausasteita on viisi:</p> <p>0 Pois päältä 25 Taso 1 50 Taso 2 75 Taso 3 100 Taso 4</p> <div data-bbox="73 463 125 521" style="border: 1px solid black; padding: 2px; display: inline-block;">i</div> <p>Asetus näkyy aikajanan muodossa.</p>	<ul style="list-style-type: none"> ➤ Vahvista valintasi painamalla uudestaan. ➤ Valitse näytön kirkkausaste. ➤ Vahvista asetus. ✓ Näytössä näkyy valikko <i>Asetukset</i>.
<div data-bbox="73 550 151 623" style="border: 1px solid black; padding: 2px; display: inline-block;">USE r ES</div> <p>Tehdasasetukset Palauttaa laitteen alkuasetukset. Kaikki muutokset hylätään.</p>	<ul style="list-style-type: none"> ➤ Vahvista valintasi painamalla uudestaan. ➤ Palauta tehdasasetukset valitsemalla "Yes" (Kyllä). ➤ Paina kiertonappulaa 5 s ajan. ✓ Laite käynnistyy uudestaan. Sen jälkeen näytössä näkyy perustaso. <div data-bbox="543 845 595 904" style="border: 1px solid black; padding: 2px; display: inline-block;">i</div> <p>Keskeytä valitsemalla "No" (Ei).</p>
<div data-bbox="73 933 151 1006" style="border: 1px solid black; padding: 2px; display: inline-block;">BACK</div> <p>Paluu Palaaminen valikosta.</p>	<ul style="list-style-type: none"> ➤ Vahvista valintasi painamalla uudestaan. ✓ Näytössä näkyy perustaso.

ENG

DAN

NOR

FIN

SWE

POL



4.2.3 Huoltovalikko

HUOM!

Laitteistovahinko!

Vialliset asetukset voivat aiheuttaa virheitä ja laitteistovahinkoja.

➤ Vain valtuutetut ammattihenkilöt saavat tehdä nämä asetukset.

Huonekohtaiset lämpötilasäätimet Mukavuus ja Ohjaus.

Vastaavilla järjestelmäasetuksilla voidaan säätää koko laitteisto parhaalla mahdollisella tavalla. Virheellisten asetusten estämiseksi tämä valikko on suojattu 4-numeroisella PIN-koodilla (vakio: 1234).

ENG

➤ Valitse valikko painamalla nappulaa.

➤ Valitse valikko *Parametrit*.

➤ Siirry valikkoon painamalla uudestaan.

➤ Valitse valikkokohta "Code".

➤ Siirry PIN-numeron syöttöön painamalla nappulaa.

➤ Syötä 4-numeroinen PIN (vakio: 1234). Valitse yksittäiset numerot kiertämällä ja vahvista ne painamalla.

➤ Käynnistä syöttö ottamalla käyttöön toiminto "PAR".

➤ Valitse parametrinumeron yksittäiset numerot kiertämällä ja painamalla.

➤ Ota syöttö käyttöön valitsemalla "SET" ja painamalla.

➤ Suorita asetukset alla olevan parametrilistan mukaisesti.

➤ Siirry takaisin perustasoon valitsemalla kahdesti "BACK".



Jos 30 s kuluessa säädintä ei käytetä, palataan perustasolle.



Nro	Kuvaus	Asetukset
010	Lämmitysjärjestelmä Olemassa olevan lämmitysjärjestelmän asettaminen: <ul style="list-style-type: none"> • Vakiolattialämmitys (FBH St.) • Matalan energian lattialämmitys (FBH NE) • Patteri (RAD) • Passiivikonvektori (KON pas) • Aktiivikonvektori (KON akt) 	0 = FBH St. 1 = FBH NE 2 = RAD 3 = KON pas 4 = KON akt <i>Vakio: 0</i>
020	Jäähdytyksen esto Poistaa jäähdytystoiminnon käytöstä.	0 = käytössä 1 = pois käytöstä <i>Vakio: 0</i>
030	Käyttöeste Suojaa käyttöeston poistamisen PIN-numerolla.	0 = pois käytöstä 1 = käytössä <i>Vakio: 0</i>
031	Käyttöeston PIN Parametrin 30 PIN-numeron asetus.	0 ... 9999 <i>Vakio: 0000</i>
040	Ulkoinen anturi (vain Ohjaus) Ulkoisen huone- tai lattia-anturin ilmoittaminen. Ulkoisen anturin ilmoitus poistaa sisäisen anturin käytöstä. Lattia-anturia käytettäessä on mahdollista asettaa lattian vähimmäislämpötila <i>Asetusvalikossa</i> toiminnossa "Ulkoinen lattia-anturi".	0 = ei ulkoista anturia 1 = Huoneanturi 2 = Lattia-anturi <i>Vakio: 0</i>
041	Ulkoisen anturin tosilämpötilan korjaus (vain Ohjaus) Korjaa tosilämpötilan mittauksen poikkeaman.	-2 ... +2 °C <i>Vakio: 0 °C</i>
050	Näyttövalaistuksen kesto Tässä määritetään, kuinka pitkäksi ajaksi taustavalo jää päälle käytön jälkeen.	0 ... 30 s 5 s välein <i>Vakio: 15 s</i>

ENG

DAN

NOR

FIN

SWE

POL



Nro	Kuvaus	Asetukset
090	Kytkentälähdön signaalianto Ilmoittaa toimilaitteiden ohjauksesta vilkku- valla lämmitys- tai jäähdytyskuvakkeella.	0 = pois käytöstä 1 = käytössä <i>Vakio: 1</i>
110	Kytkentälähdön toimisuunta Kytettyjen toimilaitteiden toimisuunnan val- inta: <ul style="list-style-type: none">• Normally closed (NC)• Normally open (NO)	0 = NC 1 = NO <i>Vakio: 0</i>
161	Pakkaseneston lämpötila Jäätymisen esto käynnistyy asetetun lämpöti- lan alittuessa.	5 ... 10 °C <i>Vakio: 5</i>
170	Älykäynnistys/älypysähdystoiminto (vain Ohjaus) Opettelee huoneen lämpötilakäyttäytymisen.	0 = pois käytöstä 1 = käytössä <i>Vakio 1</i>
190	Venttiilinsuojaustoiminto Venttiilin jaksoittainen avaus jumittumisen estämiseksi.	0 ... 28 vrk <i>Vakio: 14</i>
191	Venttiilinohjauksen kesto Toimilaitteiden ohjauksen kesto venttiilinsuo- jaustoiminnon suorittamiseksi.	0 ... 10 min <i>Vakio: 5 min</i>

ENG

DAN

NOR

FIN

SWE

POL

5 Mukavuus- ja suojaustoiminnot

5.1 Mukavuustoiminnot

Huonekohtaisessa lämpötilasäätimessä on käyttäjän mukavuutta lisääviä säätötoimintoja.

5.1.1 Älykäynnistys/älypysäytystoiminto

Vain Ohjaus-malliset huoneyksiköt

Älykäynnistys/älypysäytystoiminto (parametri 170) laskee automaattisesti tarvittavat esikäyntiajat, jotta mukavuusohjelmien alku- ja loppuhetkillä asetettu mukavuuslämpötila on valmiina.

5.1.2 Vaihtopiste lämmitys/jäähdytys

Huonekohtaiset lämpötilasäätimet Mukavuus ja Ohjaus.

Vaihtopistetoiminto kytkee koko laitteiston ulkoisen signaalin avulla lämmityksestä jäähdytykseen ja takaisin.

5.2 Suojaustoiminnot

Huonekohtaisessa lämpötilasäätimessä on suojaustoimintoja laitteiston vaurioitumisen välttämiseksi.

5.2.1 Venttiilinsuojaustoiminto

Aikoina, joina venttiilejä ei käytetä (esim. lämmityskauden ulkopuolella) kaikki venttiilit avataan jaksoittain. Näin estetään venttiilien jumittuminen (parametri 190 ja 191).

5.2.2 Pakkasenestotoiminto

Huonekohtaisessa lämpötilasäätimessä on käyttötavasta riippumaton pakkasenestotoiminto (parametri 161). Pakkasenestolämpötilan alittuessa kaikki toimilaitteet käynnistetään ja venttiilit avataan.

ENG

DAN

NOR

FIN

SWE

POL

6 Huolto

6.1 Vianetsintä

Näyttö	Merkitys	Mahdollinen apu
	Sisäisen/ulkoisen anturin mitt- auslämpötila on ylitetty	Sisäinen anturi/huoneanturi <ul style="list-style-type: none">• Poista lämmönlähteet anturin välit- tömästä läheisyydestä ja odota, että anturi jäähtyy.• Tarv. sijoita huoneanturi uudestaan.• Tarkasta huonekohtainen lämpöti- lasäädin /huoneanturi ja vaihda se tarv. uuteen. Lattia-anturi <ul style="list-style-type: none">• Tarkasta lattia-anturi ja vaihda se tarvittaessa.
0004	Ulkoisen anturin häiriö (huone-/ lattia-anturi)	<ul style="list-style-type: none">• Ulkoista anturia ei ole kytketty.• Palauta tehdasasetukset.• Ota ulkoinen anturi pois käytöstä valikossa <i>huolto</i> kohdassa parametri 040.• Tarkasta ulkoinen anturi ja vaihda se tarvittaessa.
0010	Sisäisen anturin häiriö	<ul style="list-style-type: none">• Palauta tehdasasetukset.• Tarkasta huonekohtainen lämpöti- lasäädin ja vaihda se tarv. uuteen.

ENG

DAN

NOR

FIN

SWE

POL

6.2 Puhdistus

Käytä laitteiden puhdistukseen ainoastaan kuivaa ja pehmeää liinaa, jossa ei ole liuotinta.

ENG

DAN

NOR

FIN

SWE

POL



Tämä käsikirja on suojattu tekijänoikeuslain nojalla. Kaikki oikeudet pidätetään. Käsikirjaa ei saa kopioida, monistaa, lyhentää tai siirtää missään muodossa, kokonaan tai osittain, mekaanisesti tai elektronisesti, ilman valmistajan ennalta antamaa lupaa.

© 2015

Innehåll

	1 Om denna anvisning	71
	1.1 Giltighet, förvaring och vidarelämning av anvisningen	71
	1.2 Symboler	71
	2 Säkerhet	72
	2.1 Ändamålsenlig användning	72
	2.2 Allmän säkerhetsinformation	72
	3 Apparatöversikt	74
	4 Handhavande	75
ENG	4.1 Inställning av börtemperaturen	75
DAN	4.2 Navigation och inställningar	75
	4.2.1 Meny Life-Style-Funktioner	77
	4.2.2 Menyinställningar	81
	4.2.3 Meny Service	86
NOR	5 Komfort- och skyddsfunktion.....	89
FIN	5.1 Komfortfunktion	89
	5.1.1 Smart Start/Smart Stop-Funktion	89
	5.1.2 Change Over upvärmning/kylning	89
SWE	5.2 Skyddsfunktion	89
	5.2.1 Ventilskyddsfunktion	89
POL	5.2.2 Frostskyddsfunktion	89
	6 Underhåll	90
	6.1 Felavhjälp	90
	6.2 Rengöring	91

1 Om denna anvisning

1.1 Giltighet, förvaring och vidarelämning av anvisningen

Denna anvisning gäller för rumstemperaturregulatorer av typ

- RD 40203-10 – Standard 24 V,
- RD 20203-10 – Standard 230 V,
- RD 45203-40 – Komfort 24 V,
- RD 25203-40 – Komfort 230 V,
- RD 45203-60 – Control 24 V,
- RD 25203-60 – Control 230 V.

Denna anvisning innehåller informationer som behövs för hanteringen av apparaterna. För att visa skillnaden mellan de olika modellerna, betecknas temperaturregulatorerna som „Standard“, „Komfort“ och „Control“. Innan arbetet med apparaterna måste denna anvisning läsas ordentligt och i sin helhet. Anvisningen skall sparas och lämnas vidare till efterföljande användare. Denna anvisning och tillhörande installationsanvisning kan läsas och laddas ner under www.ezr-home.de.

1.2 Symboler

Följande symboler används i denna anvisning:



Tecken för fara: Markerar en fara



Information: Markerar en viktig eller nyttig information

- Aktiv handling av en användare
 - ✓ Resultat av handlingen
 - Uppräkning utan fast ordningsföljd
- 1., 2. Uppräkning med fast ordningsföljd

ENG

DAN

NOR

FIN

SWE

POL

2 Säkerhet

2.1 Ändamålsenlig användning

Rumtemperatursregulatorn styr direkt eller via en anslutningsenhet anslutna termiska aktuatorer i ett enkelrumsregleringssystem. Beror på utförandet är den lämplig för 24 V- eller 230 V komponenter. Apparaten syftar till

- en fast installation,
- registrering av den aktuella temperaturen (rumstemperatur)
- inställning av börtemperaturen (trivseltemperatur)
- reglering av den aktuella temperaturen genom aktivering av aktuatorer i uppvärmningsdrift (Standard) eller uppvärmnings/kyldrift (Komfort, Control) i ett tilldelat område.
- anslutning av en extern sensor (Control)

All annan användning, ändringar och modifikationer är uttryckligen förbjudna och leder till risker som tillverkaren inte ansvarar för.

2.2 Allmän säkerhetsinformation

För att undvika olyckor med person- och sakskador skall samtliga säkerhetsinformationer i denna instruktion observeras.

- Apparaten får endast öppnas av auktoriserad personal i spänningsfritt tillstånd.
- Stäng av nätspänningen innan apparaten öppnas och säkra mot oavsiktlig återinkoppling.
- Apparaten får endast användas i tekniskt felfritt skick.
- Observera apparatens effektbegränsningar och omgivningens förutsättningar.
- Inga personer (inklusive barn) med nedsatt fysisk, sensorisk eller psykisk förmåga, bristande erfarenhet eller kunskap får använda denna apparat eller arbeta på den. Eventuellt måste dessa per-

soner hållas under uppsikt av en säkerhetsansvarig eller erhålla instruktioner hur produkten skall användas.

- Se till att inga barn leker med produkten. Håll barn vid behov under uppsikt.
- Koppla hela rumsregleringen spänningsfri i nödsituationer.

ENG

DAN

NOR

FIN

SWE

POL

3 Apparatöversikt

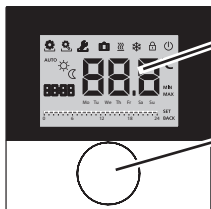

Display

Vridknapp med vridtryck mekanism och fin gradering

Rumtemperatursregulator

	Typ	Symbol	Betydelse	Symbol	Betydelse
Standard Komfort Kontroll			Meny Life-Style-Funktioner	°C	Temperaturenhet
			Menyinställningar	888	Börtemperatur / aktuell temperatur
			Uppvärmning	MIN	minsta temperatur
			Användarspär	MAX	maximal temperatur
			Avstängning	SET	Utför/bekräfta inmatningen
		AUTO	Automatdrift	CL	Justering mätning aktuell temperatur
			Dagdrift	BACK	Tillbaka
			Nattdrift		
			Servicemeny	LED	Displaybelysning
			Kylning	USER 25	Fabriksinställning
			Semesterfunktion	CL	Tidsangivelser
		8888	Klockslag	PRO	Komfort program
		Mo – Su	Veckodag	---	Inställning av minsta golvtemperatur einstellen ¹
			Tidsskala		

4 Handhavande



VARNING

Livsfara genom sväljning!

Vridknappen är avtagbar, barn kan svälja den.

➤ Lägg vridknappen inte inom räckhåll för barn.

4.1 Inställning av börtemperaturen



Genom vridning av knappen till höger eller vänster ställs börtemperaturen in. En vridning till vänster sänker temperaturen, till höger höjer den.



För dag- och nattdrift kan trivseltemperaturer lagras. Ett manuellt eller automatiskt byte mellan dag- och nattdrift styr mot den lagrade temperaturen. Oberoende av driftsättet kan börtemperaturen ändras med vridknappen. Ytterligare informationer finns i kapitel *Meny Life-Style-Funktioner*.

ENG

DAN

NOR

FIN

4.2 Navigation och inställningar

Navigation och inställningar hos rumtemperaturregulatorn sker med vridknappen:



Genom tryckning av vridknappen väljs meny(er), aktiveras resp. avaktiveras funktioner och importerar gjorda inställningar.



Genom vridning av vridknappen sker inställningar samt meny- och funktionsval.

SWE

POL

För navigation och inställningar finns en basmeny och olika undermenyer.

Basmeny

Samtliga rumstemperaturregulatorer visar i basmenyn den aktuella temperaturen och de aktiva funktionerna. Controllmodellen har dessutom en klockfunktion.

Menyval

De tillgängliga menyerna beror på utförandet av rumstemperaturregulatorn.

ENG



Life-Style-Funktioner (Standard, Komfort, Control)

Innehåller alla viktiga basfunktioner.

DAN

NOR



Inställningar (Standard, Komfort, Control)

Innehåller utökade funktioner och många inställningsmöjligheter.

FIN

SWE



Service (Komfort, Control)

Innehåller olika systemparametrar. En optimal justering av hela kan ske genom respektive inställning.

POL



Åter

Lämnar menyvalet och återvänder till huvudmenyn.



- En vald meny eller funktion visas med en blinkande symbol.
- Sker ingen ytterligare åtgärd, återvänder visningen efter 5 sekunder till huvudmenyn.



4.2.1 Meny Life-Style-Funktioner

I denna meny ställs Lifestyle funktionerna in. Beroende på rums-temperaturregulatorns utförande är de i bilden nämnda inställningar tillgängliga. Närmare informationer finns på efterföljande sidor.



- Vid val av driftsättet (dag-, natt, automatdrift) kan bara det inaktiva väljas.
- Sker ingen ytterligare aktivering, återgår indikationen efter max. 30 sekunder till huvudmenyn.

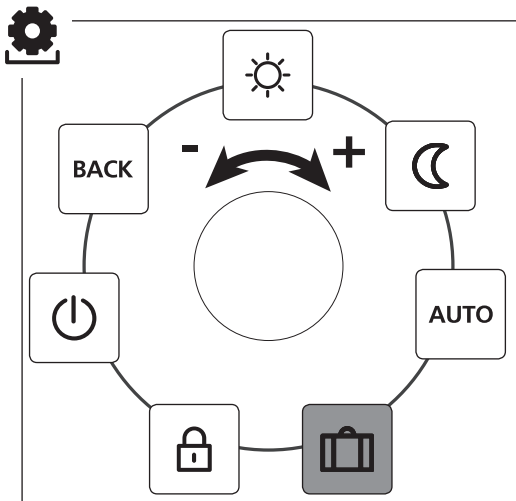

- Standard, Komfort och Control
- endast Control

ENG

DAN

NOR



FIN

SWE

POL



- Aktivera menyvalet genom tryckning.
- Välj menyn *Life-Style-Funktionen*.
- Aktivera menyn genom en ny tryckning.
- Välj önskad funktion.

Beskrivning	Steg
 Dagdrift Standard Reglering till den inställda börtemperaturen Komfort, Control Reglering till den inställda <i>trivseltemperaturen</i> i menyn <i>Inställningar</i> .	<ul style="list-style-type: none">➤ Bekräfta valet genom tryckning.✓ Dagdriften är aktiverad.✓ Huvudmenyn visas.
 Nattdrift Standard Den under <i>dagdriften</i> inställda börtemperaturen sänks internt av programvaran med 2 °C.  Vid en ändring av börtemperaturen blinkar symbolen ☒. Temperaturändringen övertas för dagdriften. I anslutningen beräknar programmet temperatursänkningen för nattdriften på nytt. Komfort, Control Reglering till den inställda <i>temperatursänkningen</i> i menyn <i>Inställningar</i> .	<ul style="list-style-type: none">➤ Bekräfta valet genom tryckning.✓ Nattdriften är aktiverad.✓ Huvudmenyn visas.

ENG

DAN



NOR

FIN

SWE

POL



Beskrivning	Steg
<p> Automatdrift</p> <p>Standard, Komfort Signalen av en extern systemklocka (t.ex. från en rumstemperaturregulator Control) aktiverar dag- resp. nattdriften.</p> <p>Control Automatisk temperaturreglering enligt <i>komfort-programmen</i> i menyn <i>Inställningar</i>.</p>	<ul style="list-style-type: none"> ➤ Bekräfta valet genom tryckning. ✓ Automatdriften är aktiverad. ✓ Huvudmenyn visas. ✓ Control: I displayen visas tidsskalan.
<p> Semesterfunktion</p> <p>Automatisk reduktion till den inställda <i>semestertemperaturen</i> i menyn <i>Inställningar</i>.</p>	<p>Aktivering</p> <ul style="list-style-type: none"> ➤ Bekräfta valet genom tryckning. ➤ Ställ in antalet semesterdagar genom vridning. ➤ Bekräfta inmatningen. ✓ Semesterfunktionen aktiveras omedelbart. ✓ Huvudmenyn visas. <p> En efterföljande ändring av bör-temperaavaktiverar semesterfunktionen. on.</p> <p>Avaktivering</p> <ul style="list-style-type: none"> ➤ Observera åtgärderna under „Aktivering“. ➤ Ställ antalet semesterdagar genom vridning till 00.

ENG

DAN

NOR

FIN

SWE

POL



Beskrivning	Steg
 Användningsspärr Låser rumstemperaturregulatorn. Den aktuella temperaturen och alla aktiva funktioner visas fortsättningsvis, justeringen av börstemperaturen och användningen spärras.	Aktivering <ul style="list-style-type: none">➤ Bekräfta valet genom tryckning.✓ Användningsspärren är aktiverad.✓ Symbolen  visas.✓ Huvudmenyn visas. Avaktivering <ul style="list-style-type: none">➤ Tryck vridknappen längre än 5 sekunder.✓ Symbolen  är avaktiverad, användningen är möjlig igen.
 Avstängning Stänger av rumstemperaturregulatorn. Temperaturregleringen avaktiveras. Funktionerna ventilskydd och frostskydd förblir aktiva. Hos rumtemperaturregulatorn Control utvärderas komfort-programmen från <i>Menyinställningar</i> ytterligare. Väntande kopplingssignaler matas via reduceringsutgången ut till anslutna regulatorer.	<ul style="list-style-type: none">➤ Bekräfta valet genom tryckning.✓ Alla funktioner avaktiveras✓ Symbolen  visas.✓ Den aktuella temperaturen visas. Påslaging <ul style="list-style-type: none">➤ Tryck vridknappen längre än 5 sekunder.✓ Huvudmenyn visas.✓ Alla aktiva funktioner visas.
 Åter Lämnar meny.	<ul style="list-style-type: none">➤ Bekräfta valet genom tryckning.✓ Displayen visar i huvudmenyn

ENG

DAN

NOR

FIN

SWE

POL



4.2.2 Menyinställningar

I denna meny kan utökade inställningar göras. Beroende på rumstemperaturregulatorns utförande är de i bilden nämnda inställningar tillgängliga. Närmare informationer finns på efterföljande sidor.

i Sker ingen ytterligare aktivering, återgår indikationen efter max. 30 sekunder tillbaka till huvudmenyn.

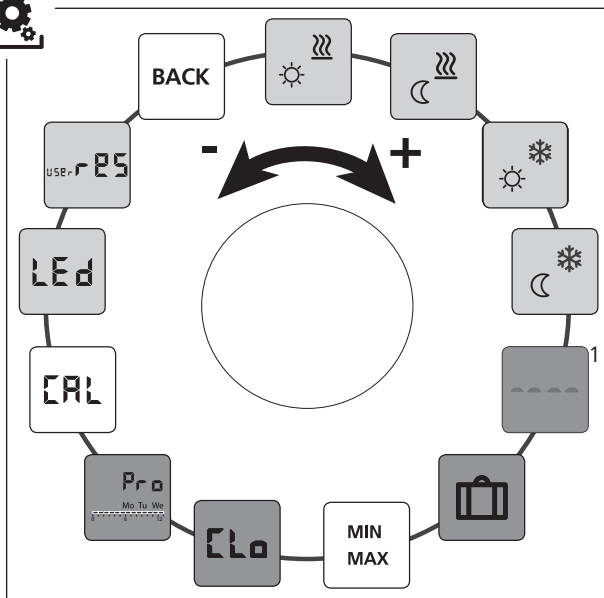

ENG

DAN

NOR

FIN

SWE

POL

Standard, Komfort och Control





endast Control

Komfort, Control

¹ Visas när en extern golvsensor är inkopplad.



- Aktivera menyvalet genom tryckning.
- Välj menyn *Inställningar*.
- Aktivera menyn genom en ny tryckning.
- Välj önskad inställning.

Beskrivning	Steg
 Trivseltemperatur uppvärmning Inställning av börtemperaturen för dagdrift.	<ul style="list-style-type: none">➤ Bekräfta valet genom tryckning.➤ Ställ in börtemperaturen.➤ Bekräfta inmatningen genom tryckning.✓ Displayen visar menyn <i>Inställningar</i>.
 Temperaturreducering uppvärmning Inställning av börtemperaturen för nattdrift.	<ul style="list-style-type: none">➤ Bekräfta valet genom tryckning.➤ Ställ in börtemperaturen.➤ Bekräfta inmatningen genom tryckning.✓ Displayen visar menyn <i>Inställningar</i>.
 Trivseltemperatur kylning Inställning av börtemperaturen för dagdrift.	<ul style="list-style-type: none">➤ Bekräfta valet genom tryckning.➤ Ställ in börtemperaturen.➤ Bekräfta inmatningen genom tryckning.✓ Displayen visar menyn <i>Inställningar</i>.
 Temperaturreducering c kylning Inställning av börtemperaturen för nattdrift.	<ul style="list-style-type: none">➤ Bekräfta valet genom tryckning.➤ Ställ in börtemperaturen.➤ Bekräfta inmatningen genom tryckning.✓ Displayen visar menyn <i>Inställningar</i>.

ENG

DAN





NOR

FIN

SWE

POL



Beskrivning	Steg
 <p>Extern golvsensor Inställning av den lägsta golv-temperaturen.</p>	<ul style="list-style-type: none"> ➤ Bekräfta valet genom tryckning. ➤ Genomför inställningen. ➤ Bekräfta inmatningen. ✓ Displayen blinkar och visar menyn <i>Inställningar</i>.
 <p>Denna funktion visas om i menyn <i>service</i> under parameter 040 anslutning av en extern golvsensor är angiven.</p>	
 <p>Semestertemperatur Inställning av bör-temperaturen för <i>semesterfunktionen</i> i menyn <i>Life-Style-Funktioner</i>.</p>	<ul style="list-style-type: none"> ➤ Bekräfta valet genom tryckning. ➤ Ställ in bör-temperaturen ➤ Bekräfta inmatningen. ✓ Displayen visar menyn <i>Inställningar</i>.
 <p>Temperaturbegränsning Inställning av den lägsta och högsta inställbara bör-temperaturen.</p>	<ul style="list-style-type: none"> ➤ Bekräfta valet genom tryckning. ➤ Ställ in den lägsta temperaturen. ➤ Bekräfta inmatningen. ➤ Ställ in den högsta temperaturen. ➤ Bekräfta inmatningen. ✓ Displayen visar menyn <i>Inställningar</i>.
 <p>Tidsangivelser Inställning av tid och veckodag.</p>	<ul style="list-style-type: none"> ➤ Bekräfta valet genom tryckning. ➤ Ställ in tiden (hh:mm) och veckodagen respektive genom vridning och lagra med ett tryck. ✓ Displayen visar menyn <i>Inställningar</i>.

ENG

DAN



NOR

FIN

SWE

POL



Beskrivning	Steg
 Komfort-Program I automatdrift sker en reglering med komfort programmens kopplingstider. <ul style="list-style-type: none">• Vecka (må - sö)• Veckodagar (må - fr)• Helg (lö - sö)• Dag (må, ti, on, to, fr, lö, sö) Varje veckodag kan innehålla fyra kopplingstider (P1 – P4). Efter starttiden har uppnåtts regleras mot trivseltemperaturen. Utanför kopplingstiderna sker regleringen genom temperaturreduceringen. De fördefinierade kopplingstiderna kan anpassas individuellt: må - fr: kl. 5.00 - 8.00 kl. 15.00 - 22.00 Uhr Sa - So: 6.00 - 23.00 Uhr	<ul style="list-style-type: none">➤ Bekräfta valet genom tryckning.✓ Displayen hoppar till komfortprogrammets översikt, på skärmen visas „day“.➤ Välj och aktivera ett komfortprogram.➤ Välj en kopplingstid (P1 till P4).➤ Ställ in start- resp. sluttiden respektive genom vridning och lagra med ett tryck.➤ Byt med „BACK“ till komfortprogrammets översikt.➤ Ställ in ytterligare kopplingstider eller byt med „BACK“ till menyn <i>Inställningar</i> wechseln.
 <ul style="list-style-type: none">• Automatdriften måste vara aktiverad.• I <i>menyn Inställningar</i>, måste trivseltemperaturen och temperaturreduceringen vara inställda.• De aktuella tidsangivelser måste vara inställda.	
 Temperaturkorrektur Korrigerar en avvikande mätning av aktuella temperaturen med den interna sensorn ± 2 °C i steg om 0,1 °C.	<ul style="list-style-type: none">➤ Bekräfta valet genom tryckning.➤ Ställ in korrigeringsvärdet.➤ Bekräfta inmatningen.✓ Displayen visar menyn <i>Inställningar</i>.

ENG

DAN

NOR

FIN

SWE

POL



Beskrivning	Steg
<p>LED Displaybeleysning Ställer in ljuset av displayen i fem steg:</p> <p>0 Av 25 Steg 1 50 Steg 2 75 Steg 3 100 Steg 4</p> <p>i Inställningen visas genom tids- skalan.</p>	<ul style="list-style-type: none"> ➤ Bekräfta valet genom tryckning. ➤ Ställ in ljuset av displayen. ➤ Bekräfta inmatningen. ✓ Displayen visar meny <i>Inställningar</i>.
<p>USE r ES Fabriksinställningar Återställer leveransskicket. Alla utförda inställningar raderas.</p>	<ul style="list-style-type: none"> ➤ Bekräfta valet genom tryckning. ➤ Välj „Yes“ (ja) för att radera. ➤ Tryck vridknappen 5 sekunder. ✓ En nystart sker. I fortsättningen visas huvudmenyn. <p>i „No“ (nej) avbryter åtgärden.</p>
<p>BACK Åter Lämnar meny.</p>	<ul style="list-style-type: none"> ➤ Bekräfta valet genom tryckning. ✓ Huvudmenyn visas.

ENG

DAN

NOR

FIN

SWE

POL



4.2.3 Meny Service

OBS

Skador på anläggningen!

Felaktiga konfigurationer kan leda till fel och skador på anläggningen.

➤ Inställningar får endast göras av auktoriserad personal.

Rumstemperaturregulator Komfort och Control!

Med lämpliga inställningar av systemparametrarna kan en optimal avstämning av hela anläggningen ske. För att undvika en felaktig konfiguration är denna meny skyddad med en 4-siffrig PIN (standard: 1234).

ENG

DAN

NOR

FIN

SWE

POL

- Välj meny genom tryckning.
- Välj meny *Parameter*.
- Aktivera menyn genom att trycka igen.
- Välj menyn „Code“
- Aktivera PIN inmatningen genom att trycka.
- Ange den 4-siffriga PIN (standard: 1234). Välj de enskilda siffrorna genom vridning och bekräfta med ett tryck.
- Starta inmatningen med funktionen „PAR“.
- Välj de enskilda siffrorna av parameternumret genom vridning och bekräfta med ett tryck.
- Aktivera inmatningen genom att välja „SET“ och trycka.
- Utför inställningen enligt nedanstående parameterlista.
- Återgå till huvudmenyn med 2 x „BACK“



Sker ingen ytterligare aktivering, återgår indikationen efter max. 30 sekunder tillbaka till huvudmenyn.



Nr.	Beskrivning	Inställning
010	Uppvärmningssystem Ställer in det tillgängliga uppvärmningssystemet: <ul style="list-style-type: none"> • Golvvärme standard (FB HSt.) • Golvvärme lågenergi (FBH NE) • Radiator (RAD) • Konvektor passiv (KON pas) • Konvektor aktiv (KON akt) 	0 = FBH St. 1 = FBH NE 2 = RAD 3 = KON pas 4 = KON akt <i>Standard: 0</i>
020	Låsa kylningen Avaktiverar kylfunktionen	0 = aktiverad 1 = avaktiverad <i>Standard: 0</i>
030	Användarspärr Skyddar avaktiveringen av användarspärren men en PIN.	0 = aktiverad 1 = avaktiverad <i>Standard: 0</i>
031	PIN Användarspärr Ställer in PIN för parameter 30.	0 ... 9999 <i>Standard: 0000</i>
040	Extern Sensor (endast Control) Aktivering av en extern rum- eller golvsensor Aktiveringen av en rumsensor avaktiverar den interna sensorn. Vid användning av en golvsensor kan via <i>menyn Inställningar</i> med funktionen „extern golvsensor“ den lägsta golvtemperaturen ställas in.	0 = ingen extern sensor 1 = Rumsensor 2 = Golvsensor <i>Standard: 0</i>
041	Korrektur av den aktuella temperaturen extern sensor (endast Control) Korrigerar en avvikande mätning av den aktuella temperaturen.	-2 ... +2 °C <i>Standard: 0 °C</i>
050	Tidsinställning för displaybelysningen Ställer in tiden hur länge displayen lyser efter en åtgärd.	0 ... 30 sek. i 5 Sek. Steg <i>Standard: 15 sek</i>

ENG

DAN

NOR

FIN

SWE

POL



Nr.	Beskrivning	Inställning
090	Indikation kopplingsutgång Indikerar aktiveringen av aktuatorer genom en blinkande uppvärmnings- resp. kylsymbol.	0 = avaktiverad 1 = aktiverad <i>Standard: 1</i>
110	Verkningsriktning kopplingsutgång Ställer in verkningsriktningen av anslutna aktuatorer: <ul style="list-style-type: none">• Normalt stängt (NC)• Normalt öppet (NO)	0 = NC 1 = NO <i>Standard: 0</i>
161	Frostskyddstemperatur Aktiverar frostskyddsfunktionen när den inställda temperaturen underskrids.	5 ... 10 °C <i>Standard: 5</i>
170	Smart Start/Smart Stop-Funktion (endast Control) Lär in rummets temperaturbeteende.	0 = avaktiverad 1 = aktiverad <i>Standard 1</i>
190	Ventilskyddsfunktion Regelbunden ventilöppning för att förebygga fastsättning.	0 ... 28 dagar <i>Standard: 14</i>
191	Ventilaktiveringstid Tid för aktivering av aktuatorer för utförande av ventilskyddsfunktionen.	0 ... 10 min <i>Standard: 5 Min</i>

ENG

DAN

NOR

FIN

SWE

POL

5 Komfort- och skyddsfunktion

5.1 Komfortfunktion

För användarkomforten förfogar rumstemperaturregulatoren över funktioner för att reglera trivseltemperaturen.

5.1.1 Smart Start/Smart Stop-Funktion

Endast rumtemperaturregulator Control

Smart Start/Smart Stop-funktionen (parameter 170) beräknar automatiskt den nödvändiga ledtiden för att den inställda trivseltemperaturen finns tillgänglig vid start- och sluttiden.

5.1.2 Change Over uppvärmning/kylning

Rumtemperaturregulator Komfort, Control

Change Over funktionen kopplar med en extern signal om hela anläggningen mellan uppvärmning och kylning.

5.2 Skyddsfunktion

Rumtemperaturregulatoren ha skyddsfunktioner för att undvika skador på hela anläggningen.

5.2.1 Ventilskyddsfunktion

Under perioder utan ventilaktivering (t.ex. utanför uppvärmningsperioden) öppnas alla ventiler regelbundet. Detta förebygger en fastsättning av ventilerna (parameter 190 och 191).

5.2.2 Frostskyddsfunktion

Oberoende av driftsättet har rumtemperaturregulatoren en frostskyddsfunktion (parameter 161). När frostskyddstemperaturen underskrids, aktiveras alla anslutna aktuatorer och ventilerna öppnas.

ENG

DAN

NOR

FIN

SWE

POL

6 Underhåll

6.1 Felavhjälp

Indikation	Betydelse	Möjlig avhjälp
	Mättemperatur av intern/extern sensor överskriden	Intern sensor/rumsensor <ul style="list-style-type: none">• Avlägsna främmande värmekällor i den direkta omgivningen och vänta tills sensorn har svalnat.• Positionera rumsensorn eventuellt på nytt.• Kontrollera rumstemperaturregulatorn/rumsensorn och låt eventuellt bytas ut. Golvsensor <ul style="list-style-type: none">• Kontrollera golvsensorn och låt eventuellt bytas ut.
0004	Störning på den externa sensorn (rum-/golvsensor)	<ul style="list-style-type: none">• Ingen extern sensor ansluten.• Återställ fabriksinställningarna.• Avaktivera den externa sensorn i meny <i>Service</i> under parameter 040.• Kontrollera den externa sensorn och låt eventuellt bytas ut.
0010	Störning på den interna sensorn	<ul style="list-style-type: none">• Återställ fabriksinställningarna.• Kontrollera rumstemperaturregulatorn och låt eventuellt bytas ut.

ENG

DAN

NOR

FIN

SWE

POL

6.2 Rengöring

Använd en torr, mjuk trasa som är fri från lösningsmedel.

ENG

DAN

NOR

FIN

SWE

POL



Denna manual är upphovsrättsskydd. Alla rättigheter förbehålles. Den får utan föregående godkännande av tillverkaren varken i sin helhet eller delvis kopieras, reproduceras, avkortas eller överföras i någon form, varken mekaniskt eller elektroniskt.

© 2015

Spis treści

	1 Informacje o niniejszej instrukcji	93
	1.1 Ważność, przechowywanie i przekazywanie instrukcji innym podmiotom	93
	1.2 Symbole	93
	2 Bezpieczeństwo	94
	2.1 Zastosowanie zgodnie z przeznaczeniem	94
	2.2 Ogólne instrukcje bezpieczeństwa	94
	3 Przegląd urządzenia	96
	4 Obsługa	97
ENG	4.1 Regulacji temperatury zadanej	97
DAN	4.2 Nawigacja i ustawienia	97
	4.2.1 Funkcje menu Life-Style	99
NOR	4.2.2 Menu ustawień	103
	4.2.3 Menu serwisowe	108
FIN	5 Funkcje zapewniające komfort i ochronę	111
	5.1 Funkcje zapewniające komfort	111
SWE	5.1.1 Funkcje Smart Start/Smart Stop	111
	5.1.2 Change Over ogrzewanie/chłodzenie	111
	5.2 Funkcje ochrony	111
POL	5.2.1 Funkcje ochrony zaworów	111
	5.2.2 Funkcje ochrony przed mrozem	111
	6 Konserwacja	112
	6.1 Usuwanie usterek	112
	6.2 Czyszczenie	113

1 Informacje o niniejszej instrukcji

1.1 Ważność, przechowywanie i przekazywanie instrukcji innym podmiotom

Instrukcja dotyczy regulatorów temperatury pomieszczeń typ

- RD 40203-10 – Standard 24 V,
- RD 20203-10 – Standard 230 V,
- RD 45203-40 – Komfort 24 V,
- RD 25203-40 – Komfort 230 V,
- RD 45203-60 – Control 24 V,
- RD 25203-60 – Control 230 V.

Instrukcja zawiera informacje, niezbędne dla obsługi niniejszych urządzeń. W celu przedstawienia różnic pomiędzy poszczególnymi typami używa się dla regulatorów temperatury takiego nazewnictwa jak: „Standard”, „Komfort” i „Control”. Przed rozpoczęciem pracy z zastosowaniem urządzenia należy uważnie przeczytać niniejszą instrukcję w całości. Należy przechowywać instrukcję i przekazywać ją kolejnym użytkownikom. Przeglądanie oraz pobieranie niniejszej instrukcji oraz przynależnej do niej instrukcji instalacji możliwe jest pod adresem www.ezr-home.de.

1.2 Symbole

W treści instrukcji stosowane są następujące symbole:



Zagrożenie: Oznacza możliwe zagrożenie



Informacja: Oznacza ważną lub przydatną informację

- Czynność użytkownika
- ✓ Rezultat wykonanych czynności
- Wyliczenie bez kolejności
- 1., 2. Wyliczenie wymagające zachowania kolejności

ENG

DAN

NOR

FIN

SWE

POL

2 Bezpieczeństwo

2.1 Zastosowanie zgodnie z przeznaczeniem

Regulator temperatury steruje temperaturą bezpośrednio lub za pomocą dołączonych, elektrycznych napędów sterujących w systemie regulacji temperatury w jednym pomieszczeniu. Zależnie od wersji nadaje się do użytku w systemie 24 V lub 230 V. Urządzenie służy do

- stałej instalacji w miejscu przeznaczenia,
- rejestracji temperatury rzeczywistej (temperatury pomieszczenia),
- regulacji temperatury zadanej (temperatury dobrego samopoczucia),
- regulacji temperatury rzeczywistej i aktywacji napędów wykonawczych w trybie grzania (standard) lub w trybie grzania / chłodzenia (Komfort, Control),
- podłączenia zewnętrznego czujnika (Control).

Każdy inny sposób użytkowania, zmiany i przebudowy są jednoznacznie zakazane i prowadzą do zagrożeń, za które producent nie odpowiada.

2.2 Ogólne instrukcje bezpieczeństwa

W celu uniknięcia wypadków, skutkujących uszkodzami osobowymi i materialnymi, należy stosować się do wszelkich zasad bezpieczeństwa, wyszczególnionych w niniejszej instrukcji.

- Otwarcie urządzenia możliwe jest jedynie przez autoryzowany personel, po odłączeniu napięcia.
- Przed otwarciem urządzenia należy wyłączyć je z sieci i zabezpieczyć przed niezamierzonym włączeniem.
- Urządzenie należy użytkować jedynie w nienagannym stanie technicznym.

ENG

DAN

NOR

FIN

SWE

POL

- Należy stosować się do warunków otoczenia oraz użytkować urządzenia z dopuszczalnym zakresie mocy.
- Użytkowanie urządzenia i pracy przy nim zakazuje się osobom (w tym dzieciom) o ograniczonych zdolnościach psychicznych, postrzegania zmysłowego, braku doświadczenia, wiedzy oraz umiejętności obsługi tegoż urządzenia. W razie konieczności osoby te powinny być nadzorowane przez osobę odpowiedzialną za ich bezpieczeństwo, bądź otrzymać od niej pouczenia dotyczące obsługi produktu.
- Należy dopilnować, aby urządzeniem nie bawiły się dzieci. Ewentualnie należy nadzorować dzieci zajmujące się urządzeniem.
- W razie potrzeby należy odłączyć system regulacji od napięcia.

ENG

DAN

NOR

FIN

SWE

POL

3 Przegląd urządzenia

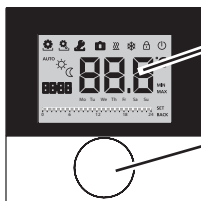

Wyświetlacz

Pokrętko z mechanizmem pokrętko - przyciskowym i delikatnym zaskakiwaniem poszczególnych stopni

Regulator temperatury w pomieszczeniu

		Typ	Symbol	Znaczenie	Symbol	Znaczenie
Standard Komfort Control				Funkcje menu Life-Style	°C	Jednostka temperatury
				Menu ustawień	888	Temp. zadana/rzeczywista
				Grzanie	MIN	Temp. minimalna
				Blokada obsługi	MAX	Temp. maksymalna
				Wyłączanie	SET	Wprowadzanie / potwierdzanie wprowadzenia danych
			AUTO	Tryb automatyczny	CL	Korekta pomiar temperatury rzeczywistej
				Tryb dzienny	BACK	Wstecz
				Tryb nocny		
				Menu serwisowe	LED	Podświetlanie wyświetlacza
				Chłodzenie	USER-PS	Ustawienia fabryczne
				Funkcja urlopowa	CLo	Dane czasowe
			8888	Godzina	Pro	Programy Komfort
			Mo – Su	Dzień tygodnia	---	Nastawa minimalnej temperatury podłogi ¹
				Skala czasu		

ENG

DAN

NOR

FIN

SWE

POL

4 Obsługa



OSTRZEŻENIE

Zagrożenie życia w przypadku połknięcia!

Możliwe jest zdjęcie pokrętła i jego połknięcie przez dzieci.

➤ Pokrętła nie należy przechowywać w zasięgu rąk dzieci.

4.1 Regulacji temperatury zadanej



Obracanie pokrętła w prawo lub w lewo pozwala na nastawę temperatury. Obrót pokrętłem w lewo powoduje obniżanie, obrót w prawo podwyższanie temperatury.



W trybie dziennym i nocnym system umożliwia zapis temperatury, zapewniającej dobre samopoczucie. Ręczna lub automatyczna zmiana z trybu nocnego na dzienny powoduje powrót do zapisanej temperatury. Niezależnie od aktywnego trybu możliwa jest zmiana temperatury zadanej za pomocą pokrętła. Dalsze informacje zawiera rozdział *Funkcje menu Life-Style*.

ENG

DAN

NOR

FIN

SWE

POL

4.2 Nawigacja i ustawienia

Nawigacja i nastawa regulatora temperatury pomieszczenia odbywa się za pomocą pokrętła:



Przyciśnięcie pokrętła wywołuje menu, pozwala na aktywowanie i deaktywowanie funkcji i pracę według zapisanych ustawień.



Za pomocą obracania pokrętłem następuje wprowadzanie ustawień, jak również wybór menu i funkcji.

Dla ułatwienia nawigacji i ustawień dostępne są menu podstawowe oraz różne inne menu.

Podstawowy poziom menu

Regulator temperatury w menu podstawowym wskazuje aktualną temperaturę rzeczywistą oraz aktywne funkcje. Model Control wyposażono dodatkowo w funkcję zegara.

Wybór menu

Dostępność menu zależna jest od wersji urządzenia.

ENG



Funkcje Life-Style (Standard, Komfort, Control)

Dostępne są wszystkie ważne funkcje podstawowe.

DAN

NOR



Ustawienia (Standard, Komfort, Control)

Zawiera rozszerzone funkcje i liczne możliwości regulacji.

FIN



Serwis (Komfort, Control)

Zawiera różne parametry systemu. Optymalne uzgodnienie całości urządzenia możliwe jest za pomocą odpowiednich ustawień.

SWE

POL



Wstecz

Opuszcza wybór menu i wraca do menu podstawowego.



- Pulsujący symbol prezentuje wybrane menu lub wybraną funkcję.
- Jeżeli nie nastąpi dalsza obsługa, wyświetlacz wraca do poziomu podstawowego po około 5 sekundach.



4.2.1 Funkcje menu Life-Style

W tym menu ustawia się funkcje Life-Style. Zależnie od wersji regulatora temperatury dostępne są ustawienia, widoczne na rysunku. Blizsze informacje dostępne są na następujących stronach.



- W przypadku wyboru trybu pracy (tryb dzienny, nocny, automatyczny) możliwy jest wybór trybów nieaktywnych.
- Jeżeli nie zostaną podjęte dalsze czynności obsługowe, wyświetlacz powróci po max. 30 sekundach do menu podstawowego.

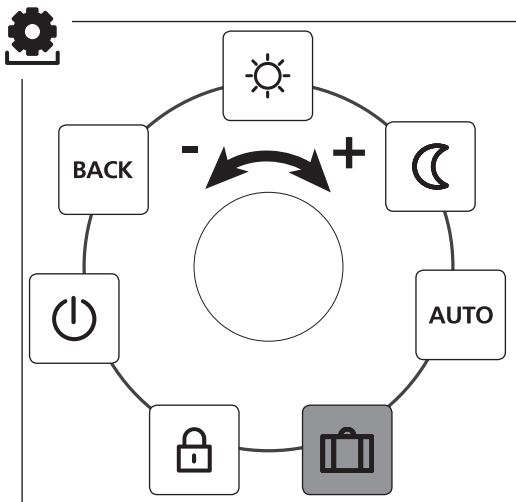

- Standard, Komfort i Control
- tylko Control

ENG

DAN

NOR





FIN

SWE

POL



- Wybór menu należy wywołać przyciśnięciem przycisku.
- Wybrać menu *Funkcje Life-Style*.
- Wywołać menu, wciskając przycisk ponownie.
- Wybrać żadaną funkcję.

Opis	Etapy
<p> Tryb dzienny</p> <p>Standard Regulacja według nastawionej temperatury zadanej.</p> <p>Komfort, Control Regulacja według nastawionej <i>temperatury dobrego samopoczucia</i> menuustawień.</p>	<ul style="list-style-type: none">➤ Wybór menu należy potwierdzić przyciśnięciem przycisku.✓ Tryb dzienny został aktywowany.✓ Wyświetlacz pokazuje poziom podstawowy.
<p> Tryb nocny</p> <p>Standard Temperatura zadana, ustawiona w <i>trybie dziennym</i> zostanie obniżona o 2 °C przez oprogramowanie.</p> <p> W przypadku zmiany temperatury zadanej pulsuje symbol . Zmiana temperatury zostanie zapamiętana również w trybie dziennym. Następnie oprogramowanie wyliczy wartość obniżonej temperatury dla trybu nocnego.</p> <p>Komfort, Control Regulacja według nastawionej <i>temperatury obniżonej</i> w menuustawień.</p>	<ul style="list-style-type: none">➤ Wybór menu należy potwierdzić przyciśnięciem przycisku.✓ Tryb nocny jest aktywny.✓ Wyświetlacz pokazuje poziom podstawowy.

ENG

DAN

NOR

FIN

SWE

POL



Opis	Etapy
<div data-bbox="70 186 147 259" style="border: 1px solid black; padding: 2px; display: inline-block; margin-bottom: 5px;">AUTO</div> <p data-bbox="167 180 408 209">Tryb automatyczny</p> <p data-bbox="70 273 304 302">Standard, Komfort</p> <p data-bbox="70 305 524 428">Sygnał zewnętrznego zegara systemowego (np. od regulatora temperatury Control) aktywuje tryb dzienny lub nocny.</p> <p data-bbox="70 445 163 474">Control</p> <p data-bbox="70 477 507 564">Automatyczna regulacja temperatury według <i>programów Komfort</i> w menu <i>ustawień</i>.</p>	<ul style="list-style-type: none"> <li data-bbox="542 180 893 267">➤ Wybór menu należy potwierdzić przyciśnięciem przycisku. <li data-bbox="542 270 851 329">✓ Tryb automatyczny jest aktywny. <li data-bbox="542 331 903 390">✓ Wyświetlacz pokazuje poziom podstawowy. <li data-bbox="542 393 893 451">✓ Control: Na wyświetlaczu widoczna jest druga skala.
<div data-bbox="70 594 147 666" style="border: 1px solid black; padding: 2px; display: inline-block; margin-bottom: 5px;"> </div> <p data-bbox="167 588 395 617">Funkcja urlopowa</p> <p data-bbox="167 620 524 707">Automatyczne obniżenie do poziomu <i>temperatury urlopowej</i> w menu <i>ustawień</i>.</p>	<p data-bbox="542 588 677 617">Aktywacja</p> <ul style="list-style-type: none"> <li data-bbox="542 620 893 707">➤ Wybór menu należy potwierdzić przyciśnięciem przycisku. <li data-bbox="542 710 924 768">➤ Obracając pokrętkę ustawić ilość dni urlopu. <li data-bbox="542 771 824 829">➤ Potwierdzić wybraną wartość. <li data-bbox="542 832 882 920">✓ Nastąpi funkcja urlopowa zostanie aktywowana natychmiast. <li data-bbox="542 923 903 981">✓ Wyświetlacz pokazuje poziom podstawowy. <div data-bbox="542 1010 924 1141" style="border: 1px solid black; padding: 5px; margin-top: 10px;"> <div data-bbox="542 1010 594 1068" style="border: 1px solid black; padding: 2px; display: inline-block; margin-right: 5px;">i</div> <p data-bbox="615 1010 924 1141">Późniejsza zmiana temperatury zadanej powoduje deaktywację funkcji urlopowej.</p> </div> <p data-bbox="542 1170 708 1199">Deaktywacja</p> <ul style="list-style-type: none"> <li data-bbox="542 1202 903 1319">➤ Należy stosować się do etapów obsługi urządzenia, zawartych w zakresie „aktywacji”. <li data-bbox="542 1322 924 1380">➤ Obracając pokrętkę ustawić ilość dni urlopu równą 00.

ENG

DAN

NOR

FIN

SWE

POL



Opis	Etapy
 Blokada obsługi Powoduje blokadę regulatora temperatury. Wyświetlacz nadal pokazuje temperaturę rzeczywistą i dalsze funkcje, funkcja przestawienia temperatury zadanej oraz obsługa są nieaktywne.	Aktywacja <ul style="list-style-type: none">➤ Wybór menu należy potwierdzić przyciśnięciem przycisku.✓ Blokada obsługi jest aktywna.✓ Widoczny jest symbol .✓ Wyświetlacz pokazuje poziom podstawowy. Deaktywacja <ul style="list-style-type: none">➤ Wcisnąć i przytrzymać pokrętkę przez > 5 sekund.✓ Symbol  jest nieaktywny, obsługa znowu jest możliwa.
 Wyłączenie Wyłącza regulator temperatury w pomieszczeniu. Nastąpi deaktywacja funkcji regulacji temperatury. Funkcje ochronne - ochrona zaworów i ochrona przed mrozem - pozostają aktywne. W przypadku regulatora temperatury typu Control programy typu Komfort <i>Menu ustawień</i> podlegają dalszej analizie. Aktywne sygnały przełączania zostaną wydane przez wyjście obniżania temperatury do podłączonych regulatorów.	<ul style="list-style-type: none">➤ Wybór menu należy potwierdzić przyciśnięciem przycisku.✓ Wszystkie funkcje ulegną deaktywacji.✓ Widoczny jest symbol .✓ Wyświetlacz pokazuje temperaturę rzeczywistą. Włączenie <ul style="list-style-type: none">➤ Wcisnąć i przytrzymać pokrętkę przez > 5 sekund.✓ Wyświetlacz pokazuje poziom podstawowy.✓ Widoczne są wszystkie aktywne funkcje.
 Wstecz Wyjście z menu.	<ul style="list-style-type: none">➤ Wybór menu należy potwierdzić przyciśnięciem przycisku.✓ Wyświetlacz pokazuje poziom podstawowy.

ENG

DAN

NOR

FIN

SWE

POL



4.2.2 Menu ustawień

W tym menu możliwe jest wprowadzanie zaawansowanych ustawień. Zależnie od wersji regulatora temperatury dostępne są ustawienia, widoczne na rysunku. Bliższe informacje dostępne są na następujących stronach.

i Jeżeli nie zostaną podjęte dalsze czynności obsługowe, wyświetlacz powróci po max. 30 sekundach do menu podstawowego.

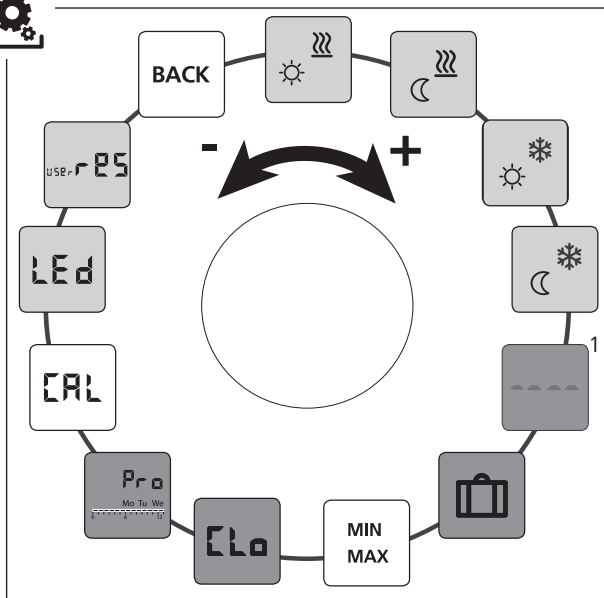

Standard, Komfort i Control

tylko Control

Komfort, Control

ENG

DAN

NOR

FIN





SWE

POL

¹Wskazanie komunikacji z zewnętrznym czujnikiem podłogowym.



- Wybór menu należy wywołać przyciśnięciem przycisku.
- Wybrać menu *Ustawienia*.
- Wywołać menu, wciskając przycisk ponownie.
- Wybrać właściwe ustawienia.

Opis	Etapy
 Temperatura dobrego samopoczucia - Ogrzewanie Regulacja temperatury zadanej dla trybu dziennego.	<ul style="list-style-type: none">➤ Wybór menu należy potwierdzić przyciśnięciem przycisku.➤ Nastawa temperatury zadanej➤ Wybór należy potwierdzić przyciśnięciem przycisku.✓ Wyświetlacz znajduje się w menu <i>Ustawienia</i>.
 Temperatura obniżona - ogrzewanie Regulacja temperatury zadanej dla trybu nocnego.	<ul style="list-style-type: none">➤ Wybór menu należy potwierdzić przyciśnięciem przycisku.➤ Nastawa temperatury zadanej➤ Potwierdzić wybraną wartość.✓ Wyświetlacz znajduje się w menu <i>Ustawienia</i>.
 Temperatura dobrego samopoczucia - Chłodzenie Regulacja temperatury zadanej dla trybu dziennego.	<ul style="list-style-type: none">➤ Wybór menu należy potwierdzić przyciśnięciem przycisku.➤ Nastawa temperatury zadanej➤ Potwierdzić wybraną wartość.✓ Wyświetlacz znajduje się w menu <i>Ustawienia</i>.
 Temperatura obniżona - chłodzenie Regulacja temperatury zadanej dla trybu nocnego.	<ul style="list-style-type: none">➤ Wybór menu należy potwierdzić przyciśnięciem przycisku.➤ Nastawa temperatury zadanej➤ Potwierdzić wybraną wartość.✓ Wyświetlacz znajduje się w menu <i>Ustawienia</i>.

ENG

DAN





NOR

FIN

SWE

POL



Opis	Etapy
 <p>Zewnętrzny czujnik podłogowy Nastawa minimalnej temperatury podłogi.</p> <p> Funkcja ta jest widoczna, gdy w menu <i>serwis</i> pod parametrem 040 wskazano przyłączenie zewnętrznego czujnika podłogi.</p>	<ul style="list-style-type: none"> ➤ Wybór menu należy potwierdzić przyciśnięciem przycisku. ➤ Wybrać właściwe ustawienia. ➤ Potwierdzić wybraną wartość. ✓ Wyświetlacz pulsuje i znajduje się w menu <i>Ustawienia</i>.
 <p>Temperatura urlopowa Regulacja temperatury zadanej dla <i>funkcji urlopowej</i> w menu <i>funkcji Life-Style</i>.</p>	<ul style="list-style-type: none"> ➤ Wybór menu należy potwierdzić przyciśnięciem przycisku. ➤ Nastawa temperatury zadanej ➤ Potwierdzić wybraną wartość. ✓ Wyświetlacz znajduje się w menu <i>Ustawienia</i>.
 <p>Ograniczenie temperatury Regulacja minimalnej i maksymalnej temperatury, możliwej do nastawy.</p>	<ul style="list-style-type: none"> ➤ Wybór menu należy potwierdzić przyciśnięciem przycisku. ➤ Ustawić minimalną temperaturę. ➤ Potwierdzić wybraną wartość. ➤ Ustawić maksymalną temperaturę. ➤ Potwierdzić wybraną wartość. ✓ Wyświetlacz znajduje się w menu <i>Ustawienia</i>.
 <p>Dane czasowe Nastawa czasu zegarowego i dnia tygodnia.</p>	<ul style="list-style-type: none"> ➤ Wybór menu należy potwierdzić przyciśnięciem przycisku. ➤ Kręcąc pokrętkiem wprowadzić właściwą godzinę (gg:mm) i dzień tygodnia, następnie przycisnąć pokrętko w celu zapisania wprowadzonych danych. ✓ Wyświetlacz znajduje się w menu <i>Ustawienia</i>.

ENG

DAN

NOR

FIN

SWE

POL



Opis	Etapy
<div data-bbox="122 186 202 263" data-label="Image"></div> <p data-bbox="218 182 456 211">Programy Komfort</p> <p data-bbox="218 211 521 321">W trybie automatycznym odbywa się regulacja z wykorzystaniem czasów przełączania programów Komfort:</p> <ul data-bbox="122 346 521 484" style="list-style-type: none"> • Tydzień (Pn–Nd) • Dni tygodnia (Pn–Pt) • Weekend (So–Nd) • Dzień (Pn, Wt, Śr, Czw, Pt, So, Nd) <p data-bbox="122 513 521 819">Dla każdego dnia możliwe jest wprowadzenie czterech czasów przełączania (P1 - P4). Po osiągnięciu czasu startu nastąpi regulacja według temperatury dobrego samopoczucia. Poza czasami przełączania nastąpi regulacja według obniżonych wartości temperatury. Możliwe jest indywidualne dostosowanie wstępnie zdefiniowanych czasów przełączania:</p> <p data-bbox="122 848 498 933">Pn - Pt: godzina 5.00 - 8.00 godzina 15.00 - 22.00 So-Nd godzina 6.00 - 23.00</p> <div data-bbox="122 955 174 1009" data-label="Image"></div> <ul data-bbox="194 955 521 1204" style="list-style-type: none"> • Tryb automatyczny powinien być aktywowany. • <i>WMenu</i> <i>ustawienia</i> należy ustawić temperaturę dobrego samopoczucia i temperaturę obniżoną. • Należy wprowadzić właściwe dane czasowe. 	<ul data-bbox="547 182 961 793" style="list-style-type: none"> ➤ Wybór menu należy potwierdzić przyciśnięciem przycisku. ✓ Wyświetlacz przechodzi do menu przeglądu programów Komfort, na wyświetlaczu pokaże się „day”. ➤ Wyszukiwanie i dezaktywacja programu Komfort. ➤ Wybór czasu przełączania (P1 do P4). ➤ Kręcąc pokrętkiem wprowadzić czas rozpoczęcia i zakończenia, następnie przycisnąć pokrętko w celu zapisania wprowadzonych danych. ➤ Przejście do przeglądu programów Komfort za pomocą funkcji „BACK”. ➤ Możliwe jest ustawienie dalszych czasów przełączania lub przejście do menu <i>Ustawienia</i> za pomocą funkcji „BACK”.

ENG

DAN







NOR

FIN

SWE

POL



Opis	Etapy										
 <p>Korekta temperatury Korekta rozbieżnego pomiaru temperatury rzeczywistej wewnętrznej czujnika o $\pm 2^{\circ}\text{C}$ w odstępach co $0,1^{\circ}\text{C}$.</p>	<ul style="list-style-type: none"> ➤ Wybór menu należy potwierdzić przyciśnięciem przycisku. ➤ Wprowadzić wartość korekty. ➤ Potwierdzić wybraną wartość. ✓ Wyświetlacz znajduje się w menu <i>Ustawienia</i>. 										
 <p>Podświetlanie wyświetlacza Regulacja jasności wyświetlacza na pięciu poziomach:</p> <table border="0" data-bbox="73 535 310 677"> <tr><td>0</td><td>Wył</td></tr> <tr><td>25</td><td>Poziom 1</td></tr> <tr><td>50</td><td>Poziom 2</td></tr> <tr><td>75</td><td>Poziom 3</td></tr> <tr><td>100</td><td>Poziom 4</td></tr> </table> <p> Wskaźnik ustawień sygnalizowany jest za pomocą skali czasu.</p>	0	Wył	25	Poziom 1	50	Poziom 2	75	Poziom 3	100	Poziom 4	<ul style="list-style-type: none"> ➤ Wybór menu należy potwierdzić przyciśnięciem przycisku. ➤ Należy wybrać jeden z pięciu poziomów jasności wyświetlacza. ➤ Potwierdzić wybraną wartość. ✓ Wyświetlacz pokazuje menu <i>Ustawienia</i>.
0	Wył										
25	Poziom 1										
50	Poziom 2										
75	Poziom 3										
100	Poziom 4										
 <p>Ustawienia fabryczne Powrót do ustawień fabrycznych. Wszelkie ustawienia zostaną skasowane.</p>	<ul style="list-style-type: none"> ➤ Wybór menu należy potwierdzić przyciśnięciem przycisku. ➤ W celu powrotu do ustawień fabrycznych należy wybrać „Yes” (Tak). ➤ Przycisk należy przycisnąć i przytrzymać 5 sekund. Przycisnąć. ✓ Nastąpi ponowne uruchomienie urządzenia. Po uruchomieniu ukaże się poziom podstawowy. <p> Wybór „No” (nie) powoduje przerwanie procesu.</p>										
 <p>Wstecz Wyjście z menu.</p>	<ul style="list-style-type: none"> ➤ Wybór menu należy potwierdzić przyciśnięciem przycisku. ✓ Wyświetlacz pokazuje poziom podstawowy. 										

ENG

DAN

NOR

FIN

SWE

POL



4.2.3 Menu serwisowe

UWAGA

Uszkodzenie urządzenia!

Błędne konfiguracje mogą spowodować zakłócenia pracy urządzenia i jego uszkodzenie.

➤ Jedynie autoryzowani pracownicy winni dokonywać ustawień.

Regulator temperatury w pomieszczeniu Komfort i Control!

Optymalne uzgodnienie całości urządzenia możliwe jest za pomocą odpowiednich ustawień parametrów systemowych. W celu zapobiegania błędnej konfiguracji menu chronione jest czterocyfrowym kodem PIN (standardowo: 1234).

ENG

DAN

NOR

FIN

SWE

POL

- Wybór menu należy wywołać przyciśnięciem przycisku.
- Należy wybrać menu *Parametry*.
- Wywołać menu, wciskając przycisk ponownie.
- Wybrać pozycję „Code” w menu
- Przyciśnięciem przycisku należy aktywować możliwość wprowadzenia kodu PIN.
- Wprowadzić czterocyfrowy kod PIN. (standardowo: 1234). Wybrać poszczególne cyfry, obracając pokrętkę, po czym potwierdzić przyciskiem.
- Uruchomić wprowadzanie danych za pomocą funkcji „PAR”.
- Poszczególne cyfry parametrów należy wybrać, obracając pokrętkę, po czym potwierdzić przyciskiem.
- Wybór należy potwierdzić wyborem funkcji „SET” i przyciśnięciem przycisku.
- Następnie wprowadzić ustawienia według następującej listy parametrów.
- Powrót do poziomu podstawowego po dwukrotnym przyciśnięciu „BACK”.



Jeżeli nie zostaną podjęte dalsze czynności obsługowe, wyświetlacz powróci po max. 30 sekundach do menu podstawowego.



Nr	Opis	Ustawienia
010	System grzewczy Reguluje istniejący system grzewczy: <ul style="list-style-type: none"> • Ogrzewanie podłogowe standard (OP St.) • Ogrzewanie podłogowe z zastosowaniem niskiej energii (OP NE) • Radiator (RAD) • Konwektor pasywny (KON pas) • Konwektor aktywny (KON akt) 	0 = OP St. 1 = OP NE. 2 = RAD 3 = KON pas 4 = KON akt <i>Standard: 0</i>
020	Blokowanie chłodzenia Deaktywuje funkcje chłodzenia.	0 = aktywowany 1 = deaktywowany <i>Standard: 0</i>
030	Blokada obsługi Chroni urządzenie przed dezaktywacją blokady obsługi za pomocą kodu PIN.	0 = deaktywowany 1 = aktywowany <i>Standard: 0</i>
031	Blokada obsługi kodem PIN Ustanowienie kodu PIN dla parametrów 30.	0 ... 9999 <i>Standard: 0000</i>
040	Zewnętrzny czujnik (tylko Control) Zalogowanie zewnętrznego czujnika w pomieszczeniu lub na podłodze. Zalogowanie czujnika w pomieszczeniu, powoduje deaktywację czujnika wewnętrznego. W przypadku korzystania z czujnika podłogowego, możliwe jest wprowadzenie minimalnej temperatury podłogi za pomocą <i>Menu ustawień</i> w zakresie funkcji „Zewnętrzny czujnik podłogowy”.	0 = brak zewnętrznego czujnika 1 = czujnik w pomieszczeniu 2 = czujnik podłogowy <i>Standard: 0</i>
041	Korekta pomiaru temperatury rzeczywiście przez zewnętrzny czujnik. (tylko Control) Korekta rozbieżnego pomiaru temperatury rzeczywiście.	-2 ... +2 °C <i>Standard: 0°C</i>
050	Czas podświetlania wyświetlacza Nastawa czasu podświetlenia wyświetlacza po wykonaniu czynności obsługowych.	0 ... 30 sek. co 5 sek. Etapy <i>Standard: 15 sek.</i>

ENG

DAN

NOR

FIN

SWE

POL



Nr	Opis	Ustawienia
090	Sygnalizacja aktywacji wyjścia, za pomocą którego następuje przełączenie Sygnalizuje aktywację napędu nastawczego za pomocą pulsującego symbolu ogrzewania lub chłodzenia.	0 = deaktywowany 1 = aktywowany <i>Standard: 1</i>
110	Sposób funkcjonowania wyjścia, za pomocą którego następuje przełączenie Wybór sposobu funkcjonowania podłączonych napędów nastawczych: <ul style="list-style-type: none">• Normally closed (NC)• Normally open (NO)	0 = NC 1 = NC <i>Standard: 0</i>
161	Temperatura ochrony przed mrozem Aktywuje funkcję ochrony przed mrozem w przypadku nieosiągnięcia zadanej temperatury.	5 ... 10 °C <i>Standard: 5</i>
170	Funkcje Smart Start/Smart Stop (tylko Control) System samoczynnie dostosowuje się do zmian temperatury pomieszczenia.	0 = deaktywowany 1 = aktywowany <i>Standard 1</i>
190	Funkcje ochrony zaworów Cykliczne otwieranie zaworu w celu uniknięcia jego unieruchomienia.	0 ... 28 dni <i>Standard: 14</i>
191	Czas trwania aktywacji zaworu Wybór czasu aktywacji napędów nastawczych w celu zapewnienia funkcji ochrony zaworów.	0 ... 10 min <i>Standard: 5 min</i>

ENG

DAN

NOR

FIN

SWE

POL

5 Funkcje zapewniające komfort i ochronę

5.1 Funkcje zapewniające komfort

Dla zapewnienia użytkownikowi komfortu regulator temperatury zawiera funkcje regulacji temperatury dobrego samopoczucia.

5.1.1 Funkcje Smart Start/Smart Stop

Dotyczy tylko regulatora temperatury w pomieszczeniu typu Control
Funkcja Smart Start/Smart Stop (parametr 170) wylicza automatycznie niezbędne czasy wcześniejszej aktywacji, aby w czasie rozpoczęcia i zakończenia programów Komfort przygotować odpowiednią temperaturę dobrego samopoczucia.

5.1.2 Change Over ogrzewanie/chłodzenie

Regulator temperatury w pomieszczeniu typu Komfort i Control
Funkcja Change Over przełącza całość urządzenia na podstawie zewnętrznego sygnału pomiędzy ogrzewanie a chłodzenie.

5.2 Funkcje ochrony

Regulator temperatury dysponuje możliwością zapewnienia ochrony w celu uniknięcia uszkodzenia całości systemu.

5.2.1 Funkcje ochrony zaworów

W czasie, w którym nie następuje aktywacja zaworów (np. poza sezonem grzewczym), następuje cykliczne otwieranie wszystkich zaworów. Dzięki temu urządzenie zapobiega unieruchomieniu zaworów (parametr 190 i 191).

5.2.2 Funkcje ochrony przed mrozem

Niezależnie od trybu pracy regulator temperatury umożliwia ochronę systemu grzewczego przed mrozem (parametr 161). W przypadku nieosiągnięcia temperatury ochrony przed mrozem następuje aktywacja wszystkich napędów nastawczych i otwarcie zaworów.

ENG

DAN

NOR

FIN

SWE

POL

6 Konserwacja

6.1 Usuwanie usterek

Wska-zanie	Znaczenie	Możliwe usunięcie
	Przekroczona temperatura pomiaru wewnętrznego / zewnętrznego czujnika	Czujnik wewnętrzny / czujnik w pomieszczeniu <ul style="list-style-type: none">Należy usunąć obce źródła ciepła z bezpośredniego otoczenia i odczekać do ochłodzenia się czujnika.Ewentualnie umieścić czujnik w innym miejscu.Sprawdzić funkcjonowanie regulatora temperatury / czujnika, ewentualnie wymienić. Czujnik podłogowy <ul style="list-style-type: none">Sprawdzić funkcjonowanie czujnika podłogowego, ewentualnie wymienić.
0004	Zakłócenie czujników zewnętrznych (znajdujących się w pomieszczeniu lub podłogowych)	<ul style="list-style-type: none">Nie podłączono zewnętrznego czujnika.Należy przywrócić ustawienia fabryczne.W menu <i>Serwis</i> wybrać parametr 040 w celu deaktywacji zewnętrznego czujnika.Sprawdzić funkcjonowanie zewnętrznego czujnika, ewentualnie wymienić.
0010	Zakłócenie czujników wewnętrznych	<ul style="list-style-type: none">Należy przywrócić ustawienia fabryczne.Sprawdzić funkcjonowanie regulatora temperatury, ewentualnie wymienić.

ENG

DAN

NOR

FIN

SWE

POL

6.2 Czyszczenie

Do czyszczenia stosować tylko suchą, miękką ściereczkę, nie należy stosować rozpuszczalnika.

ENG

DAN

NOR

FIN

SWE

POL



Niniejsza dokumentacja jest chroniona prawami autorskimi. Wszystkie prawa zastrzeżone. Nie może ona być kopiowana, reprodukowana, skracana lub przekazywana w innej formie, ani mechanicznie, ani elektronicznie, ani w całości, ani częściowo.

© 2015

131496.1533

Содержание

	1 О руководстве	115
	1.1 Действительность, хранение и передача руководства	115
	1.2 Символы	115
	2 Безопасность	116
	2.1 Надлежащая эксплуатация	116
	2.2 Общие инструкции по безопасности	116
	3 Обзор приборов	118
	4 Управление	119
	4.1 Настройка заданной температуры	119
	4.2 Навигация и настройки	119
	4.2.1 Меню Функции Life-Style	121
	4.2.2 Меню Настройки	125
	4.2.3 Меню Сервис	130
	5 Функции Комфорт и Защитная	133
	5.1 Комфортные функции	133
	5.1.1 Функция Smart Start/Smart Stop	133
	5.1.2 Change Over Отопление/Охлаждение	133
	5.2 Защитные функции	133
	5.2.1 Функция защиты вентиля	133
	5.2.2 Функция защиты от замерзания	133
	6 Техобслуживание	134
	6.1 Устранение ошибок	134
	6.2 Чистка	135

ENG

DAN

NOR

FIN

SWE

POL

RUS

1 О руководстве

1.1 Действительность, хранение и передача руководства

Данное руководство действительно для регуляторов комнатной температуры следующих типов:

- RD 40203-10 – Стандарт 24 В,
- RD 20203-10 – Стандарт 230 В,
- RD 45203-40 – Комфорт 24 В,
- RD 25203-40 – Комфорт 230 В,
- RD 45203-60 – Контроль 24 В,
- RD 25203-60 – Контроль 230 В.

В Руководстве содержится информация, необходимая для управления приборами. Для обозначения различий между типами регуляторы обозначены как „Стандарт“, „Комфорт“ и „Контроль“. Перед началом работы с приборами прочитайте внимательно и полностью данное Руководство. Сохраните Руководство и передайте следующему пользователю. Общий обзор и ссылка для скачивания данного Руководства и соответствующего Руководства по установке имеются на странице: www.ezr-home.de.

1.2 Символы

В руководстве используются следующие символы:



Предупреждающий знак: обозначение опасностей



Информация: обозначает важную или полезную информацию

- активное действие пользователя
- ✓ следующий из действия результат
- перечисление без последовательности
- 1., 2. последовательное перечисление

ENG

DAN

NOR

FIN

SWE

POL

RUS

2 Безопасность

2.1 Надлежащая эксплуатация

Регулятор комнатной температуры управляет напрямую или через адаптер подключенными термосервоприводами в системе регулирования отдельных помещений. В зависимости от модели пригоден для компонентов 24 В или 230 В. Прибор предназначен:

- для стационарной установки,
- для регистрации фактической температуры (комнатной температуры),
- для настройки заданной температуры (комфортной температуры),
- для регулирования фактической температуры посредством управления сервоприводами в режимах Отопление (стандарт) или Отопление/Охлаждение (Комфорт, Контроль) в соответствующем участке,
- для подключения внешнего сенсора (Контроль).

Любая иная эксплуатация, изменения и модификации запрещены и могут быть опасными, производитель ответственности не несет.

2.2 Общие инструкции по безопасности

Для предотвращения несчастных случаев с травмами и материальным ущербом необходимо соблюдать все инструкции по безопасности в данном Руководстве.

- Открыть прибор могут только квалифицированные специалисты, и только при отсутствии напряжения.
- Перед открытием отключить напряжение и предохранить от возможного случайного включения. .
- Использовать прибор только в технически исправном состоянии.

ENG

DAN

NOR

FIN

SWE

POL

RUS

- Соблюдать предельные характеристики прибора и окружающие условия.
- Использование прибора или работа с ним запрещены лицам (включая детей) с ограниченными физическими, сенсорными или умственными способностями, с отсутствием опыта или недостаточными знаниями. При необходимости указанные лица должны быть под наблюдением ответственного за их безопасность лица или получить от него инструкции о надлежащем использовании прибора.
- Убедитесь, что дети не играют с прибором. При необходимости следите за детьми.
- В экстренном случае отключите напряжение во всей системе регулирования помещения.

ENG

DAN

NOR

FIN

SWE

POL

RUS

3 Обзор приборов

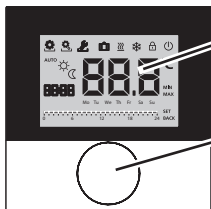

Дисплей

Вращ.ручка с механикой вращения-нажатия и плавным переключением

Регулятор комнатной температуры

		Тип	Символ	Значение	Символ	Значение
Стандарт	Кмюфорт	Контроль		Меню Функции Life-Style	°C	Единица изм.темп.
				Меню Настройки	888	Зад./факт.темп-ра
				Отопление	MIN	Мин.температура
				Блокировка	MAX	Макс.температура
				Выключить	SET	Ввести/подтвердить
			AUTO	Автомат.режим	CL	Коррекция измерения факт.т-ры
				Дневной режим	BACK	Назад
				Ночной режим		
				Меню сервис	LED	Подсветка дисплея
				Охлаждение	USE-PS	Завод.настройки
				Функция Отпуск	CLo	Дата
			8888	Время	Pro	Программы Комфорт
			Mo – Su	День недели	----	Настройка мин.температуры пола ¹
	Временная шкала					

¹Отображается, когда регистрируется внешний напольный датчик.

4 Управление



внимание

Травмоопасность при проглатывании!

Вращающаяся ручка снимается, дети могут ее проглотить.

➤ Не оставлять ручку в пределах досягаемости детей.

4.1 Настройка заданной температуры



Заданная температура настраивается посредством поворачивания ручки направо или налево. Поворот налево понижает температуру, направо - повышает.



Для дневного и ночного режимов возможно сохранить комфортные температуры. Ручное или автоматическое чередование дневного и ночного режимов регулирует сохраненную температуру. Независимо от активного режима возможно изменить заданную температуру посредством вращающейся ручки. Дальнейшая информация содержится в разделе *Меню Функции Life-Style*.

4.2 Навигация и настройки

Навигация и настройки регулятора комнатной температуры производятся посредством вращающейся ручки:



Посредством нажатия на ручку вызываются меню, активируются или отключаются функции и перенимаются произведенные настройки.



Посредством нажатия на ручку осуществляются настройки, а также выбор меню или функций.

ENG

DAN

NOR

FIN

SWE

POL

RUS

Для навигации и настроек имеются исходный уровень и различные меню:

Исходный уровень

Все регуляторы показывают на исходном уровне текущую фактическую температуру и активные функции. В регуляторе Контроль имеется также функция часов.

Выбор меню

Имеющиеся меню зависят от модели регулятора комнатной температуры.

ENG

DAN



Функции Life-Style (Стандарт, Комфорт, Контроль)

Содержит все важные основные функции.

NOR

FIN



Настройки (Стандарт, Комфорт, Контроль)

Содержит расширенные функции и разнообразные варианты настроек.

SWE

POL



Сервис (Комфорт, Контроль)

Содержит различные системные параметры. Оптимальное согласование всей системы возможно через соответствующие настройки.

RUS



Назад

Выход из выбора меню и возвращение на исходный уровень.



- Выбранные меню или функция отображаются мигающим символом.
- При отсутствии дальнейшего управления индикатор возвращается через 5 сек на исходный уровень.





4.2.1 Меню Функции Life-Style

В данном меню настраиваются функции Life-Style. В зависимости от модели регулятора возможны показанные на иллюстрации настройки. Подробная информация содержится на нижеследующих страницах.

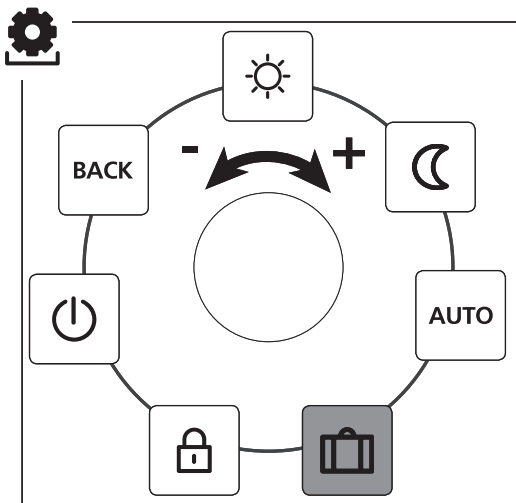

- Для выбора режима (дневной, ночной или автоматический) имеются только неактивные режимы.
- При отсутствии дальнейшего управления индикатор возвращается через макс. 30 сек на исходный уровень.



-  Стандарт, Комфорт и Контроль
-  только Контроль

ENG

DAN

NOR

FIN





SWE

POL

RUS



- Вызвать выбор меню посредством нажатия.
- Выбрать меню Функции *Life-Style*.
- Вызвать меню посредством нового нажатия.
- Выбрать требуемую функцию.

Описание	Этапы
 <p>Дневной режим</p> <p>Стандарт Регулирование настроенной заданной температуры.</p> <p>Комфорт, Контроль Регулирование настроенной <i>Комфортной температуры</i> в меню <i>Настройки</i>.</p>	<ul style="list-style-type: none"> ➤ Подтвердить выбор посредством нажатия. ✓ Дневной режим активирован. ✓ Отобразится исходный уровень.
 <p>Ночной режим</p> <p>Стандарт Выставленная во время <i>Дневного режима</i> заданная температура понижается внутри на 2 °С с помощью программного обеспечения.</p> <p> При понижении заданной температуры мигает символ . Изменения температуры перенимаются для дневного режима. В заключение программа заново пересчитывает температуру понижения для ночного режима</p> <p>Комфорт, Контроль Регулирование настроенной <i>Температуры понижения</i> в меню <i>Настройки</i>.</p>	<ul style="list-style-type: none"> ➤ Подтвердить выбор посредством нажатия. ✓ Ночной режим активирован. ✓ Отобразится исходный уровень.

ENG

DAN

NOR



FIN

SWE

POL

RUS



Описание	Этапы
<div data-bbox="70 186 147 259" style="border: 1px solid black; padding: 5px; display: inline-block; margin-bottom: 10px;"> AUTO </div> <p data-bbox="163 180 484 206">Автоматический режим</p> <p data-bbox="70 273 329 299">Стандарт, Комфорт</p> <p data-bbox="70 305 524 422">Сигнал от внешних системных часов (например, от регулятора Контроль) активирует дневной или ночной режим.</p> <p data-bbox="70 445 198 471">Контроль</p> <p data-bbox="70 477 524 564">Автоматическое регулирование температуры в соответствии с <i>Программой Комфорт</i> в меню <i>Настройки</i>.</p>	<ul style="list-style-type: none"> <li data-bbox="542 180 874 235">➤ Подтвердить выбор посредством нажатия. <li data-bbox="542 241 874 297">✓ Автоматический режим активирован. <li data-bbox="542 302 874 358">✓ Отобразится исходный уровень. <li data-bbox="542 364 874 451">✓ Контроль: на дисплее отобразится временная шкала.
<div data-bbox="70 594 147 666" style="border: 1px solid black; padding: 5px; display: inline-block; margin-bottom: 10px;">  </div> <p data-bbox="163 588 385 614">Функция Отпуск</p> <p data-bbox="163 620 524 707">Автоматическое понижение для настроенной <i>Температуры Отпуска</i> в меню <i>Настройки</i>.</p>	<p data-bbox="542 588 685 614">Активация</p> <ul style="list-style-type: none"> <li data-bbox="542 620 874 675">➤ Подтвердить выбор посредством нажатия. <li data-bbox="542 681 874 768">➤ Настроить число отпускных дней посредством вращения. <li data-bbox="542 774 812 800">➤ Подтвердить ввод. <li data-bbox="542 806 895 861">✓ Функция Отпуск сразу же активируется. <li data-bbox="542 867 874 923">✓ Отобразится исходный уровень. <div data-bbox="542 952 922 1068" style="background-color: #f0f0f0; padding: 5px; margin-top: 10px;"> <div data-bbox="542 958 594 1007" style="border: 1px solid black; padding: 2px; display: inline-block; margin-right: 5px;">  </div> <p data-bbox="615 952 922 1068">Последующее изменение заданной температуры отключает функцию Отпуск.</p> </div> <p data-bbox="542 1103 708 1129">Отключение</p> <ul style="list-style-type: none"> <li data-bbox="542 1135 895 1223">➤ Учитывать управляющие этапы при „Активировании“. <li data-bbox="542 1228 915 1316">➤ Число отпускных дней выставить на 00 посредством вращения.

- ENG
- DAN
- NOR
- FIN
- SWE
- POL
- RUS



Описание	Этапы
 Блокировка Блокирует регулятор комнатной температуры. Фактическая температура и все активные функции отображаются, изменение заданной температуры и управление отключены.	Активировать <ul style="list-style-type: none">➤ Подтвердить выбор посредством нажатия.✓ Блокировка активирована.✓ Отобразится символ .✓ Отобразится исходный уровень. Отключить <ul style="list-style-type: none">➤ Нажать ручку на > 5 сек.✓ Символ  отключен, управление снова возможно.
 Выключить Выключает регулятор комнатной температуры. Регулирование температуры отключено. Защитные функции Защита вентиля и Защита от замерзания остаются активными. В регуляторе Комфорт программы Комфорт продолжают обрабатываться из меню <i>Настройки</i> . Ждущие переключательные сигналы выводятся на подключенный регулятор через пониженный выход.	<ul style="list-style-type: none">➤ Подтвердить выбор посредством нажатия.✓ Все функции отключены✓ Отобразится символ .✓ Отобразится фактическая температура. Включить <ul style="list-style-type: none">➤ Нажать ручку на > 5 сек.✓ Отобразится исходный уровень.✓ Отобразятся все активные функции.
 Назад Выход из Меню.	<ul style="list-style-type: none">➤ Подтвердить выбор посредством нажатия.✓ Индикатор находится на исходном уровне.

ENG

DAN

NOR

FIN

SWE

POL

RUS



4.2.2 Меню Настройки

В данном меню возможно осуществить расширенные настройки. В зависимости от модели регулятора возможны показанные на иллюстрации настройки. Подробная информация содержится на нижеследующих страницах.



При отсутствии дальнейшего управления индикатор возвращается через макс.30 сек на исходный уровень.

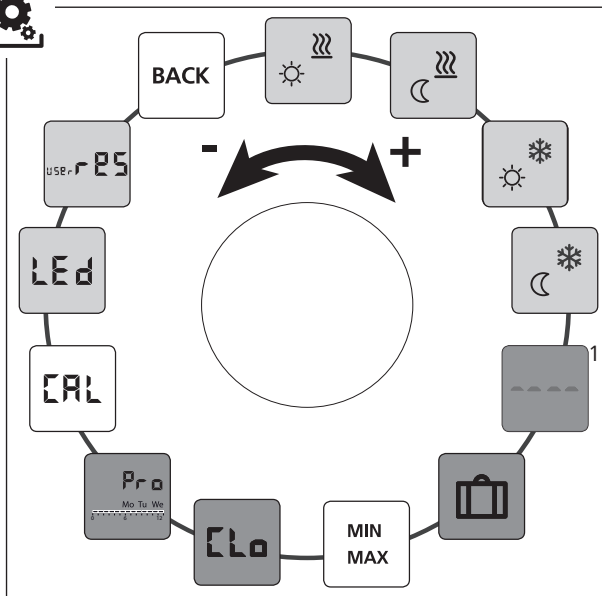

Стандарт, Комфорт и Контроль

только Контроль

Комфорт, Контроль

ENG

DAN

NOR

FIN





SWE

POL

RUS



- Вызвать выбор меню посредством нажатия.
- Выбрать меню *Настройки*.
- Вызвать меню посредством нового нажатия.
- Выбрать требуемые настройки.

Описание	Этапы
 <p>Комф.темп. Отопление Настройка заданной температуры для дневного режима.</p>	<ul style="list-style-type: none">➤ Подтвердить выбор посредством нажатия.➤ Настроить заданную температуру.➤ Подтвердить ввод посредством нажатия.✓ Индикатор находится в меню <i>Настройки</i>.
 <p>Темп.понижения Отопление Настройка заданной температуры для ночного режима.</p>	<ul style="list-style-type: none">➤ Подтвердить выбор посредством нажатия.➤ Настроить заданную температуру.➤ Подтвердить ввод.✓ Индикатор находится в меню <i>Настройки</i>.
 <p>Комф.темп.Охлаждение Настройка заданной температуры для дневного режима.</p>	<ul style="list-style-type: none">➤ Подтвердить выбор посредством нажатия.➤ Настроить заданную температуру.➤ Подтвердить ввод.✓ Индикатор находится в меню <i>Настройки</i>.
 <p>Темп.понижения Охлаждение Настройка заданной температуры для ночного режима.</p>	<ul style="list-style-type: none">➤ Подтвердить выбор посредством нажатия.➤ Настроить заданную температуру.➤ Подтвердить ввод.✓ Индикатор находится в меню <i>Настройки</i>.

ENG

DAN

NOR



FIN

SWE

POL

RUS



Описание	Этапы
 <p>Внешний напольный датчик Настройка минимальной температуры пола.</p> <p> Функция отображается, если в меню <i>Сервис</i> под параметром 040 задано подключение внешнего напольного датчика.</p>	<ul style="list-style-type: none"> ➤ Подтвердить выбор посредством нажатия. ➤ Провести настройки. ➤ Подтвердить ввод. ✓ Индикатор мигает и находится в меню <i>Настройки</i>.
 <p>Температура Отпуска Настройка заданной температуры для <i>Функции Отпуск</i> в меню <i>Функции Life-Style</i>.</p>	<ul style="list-style-type: none"> ➤ Подтвердить выбор посредством нажатия. ➤ Настроить заданную температуру. ➤ Подтвердить ввод. ✓ Индикатор находится в меню <i>Настройки</i>.
 <p>Ограничение температуры Настройка минимально и максимально возможной заданной температуры.</p>	<ul style="list-style-type: none"> ➤ Подтвердить выбор посредством нажатия. ➤ Настроить минимальную температуру. ➤ Подтвердить ввод. ➤ Настроить максимальную температуру. ➤ Подтвердить ввод. ✓ Индикатор находится в меню <i>Настройки</i>.
 <p>Дата Настройка времени и дня недели.</p>	<ul style="list-style-type: none"> ➤ Подтвердить выбор посредством нажатия. ➤ Время (чч:мм) и день недели настраиваются посредством вращения и сохраняются посредством нажатия. ✓ Индикатор находится в меню <i>Настройки</i>.

ENG

DAN

NOR

FIN

SWE

POL

RUS



ENG
DAN
NOR
FIN
SWE
POL
RUS

Описание	Этапы
<div data-bbox="122 186 202 262" style="border: 1px solid black; padding: 2px; display: inline-block;"> </div> <p>Программы Комфорт В автоматическом режиме происходит регулирование времени переключения для программ Комфорт:</p> <ul style="list-style-type: none"> • Неделя (пн–вс) • Дни недели (пн–пт) • Выходные (сб–вс) • День (пн, вт, ср, чт, пт, сб, вс) <p>Каждый день недели может содержать 4 времени переключения (P1 - P4). После достижения начального времени происходит регулировка на комфортную температуру. Вне времени переключения регулирование происходит посредством температуры понижения. Предусмотренное время переключения можно настраивать индивидуально:</p> <p>Пн - пт: 5.00 - 8.00 15.00 - 22.00</p> <p>Сб - Вс: 6.00 - 23.00</p> <div data-bbox="122 931 174 987" style="border: 1px solid black; padding: 2px; display: inline-block;"> </div> <ul style="list-style-type: none"> • Автоматический режим должен быть активирован. • В меню <i>Настройки</i> должны быть настроены комфортная температура и температура понижения. • Текущие даты должны быть настроены. 	<ul style="list-style-type: none"> ➤ Подтвердить выбор посредством нажатия. ✓ Индикатор переходит в перечень программ Комфорта, на дисплее отобразится „day“. ➤ Выбрать и активировать программу Комфорт. ➤ Выбрать время переключения (от P1 до P4). ➤ Настроить начальное и конечное время переключения посредством вращения и подтвердить посредством нажатия. ➤ С „BACK“ вернуться в перечень программ Комфорт ➤ Настроить дальнейшее время переключения или вернуться с „BACK“ в меню <i>Настройки</i>.
<div data-bbox="122 1193 202 1269" style="border: 1px solid black; padding: 2px; display: inline-block;"> </div> <p>Коррекция температуры Коррекция отклоняющегося замера фактической температуры внутреннего датчика на ± 2 °C в шагах 0,1 °C.</p>	<ul style="list-style-type: none"> ➤ Подтвердить выбор посредством нажатия. ➤ Настроить коэффициент поправки. ➤ Подтвердить ввод. ✓ Индикатор находится в меню <i>Настройки</i>.



Описание	Этапы
<div data-bbox="73 186 151 263" style="border: 1px solid black; padding: 2px; display: inline-block;">LED</div> <p>Подсветка дисплея Настройка яркости подсветки дисплея на пяти уровнях:</p> <p>0 выкл. 25 уровень 1 50 уровень 2 75 уровень 3 100 уровень 4</p> <div data-bbox="73 463 125 521" style="border: 1px solid black; padding: 2px; display: inline-block;">i</div> <p>Индикатор настроек указывается через временную шкалу.</p>	<ul style="list-style-type: none"> ➤ Подтвердить выбор посредством нажатия. ➤ Настроить яркость подсветки дисплея. ➤ Подтвердить ввод. ✓ Отобразится меню <i>Настройки</i>.
<div data-bbox="73 550 151 627" style="border: 1px solid black; padding: 2px; display: inline-block;">USE. r ES</div> <p>Заводские настройки Возвращение в состояние поставки. Все произведенные настройки обнуляются.</p>	<ul style="list-style-type: none"> ➤ Подтвердить выбор посредством нажатия. ➤ Для обнуления выбрать пункт „Yes“ (да). ➤ Нажимать на ручку в течение 5 секунд. ✓ Произойдет перезагрузка. В заключение отобразится исходный уровень. <div data-bbox="543 845 595 904" style="border: 1px solid black; padding: 2px; display: inline-block;">i</div> <p>Пункт „No“ (нет) отменяет операцию.</p>
<div data-bbox="73 933 151 1010" style="border: 1px solid black; padding: 2px; display: inline-block;">BACK</div> <p>Назад Выход из меню.</p>	<ul style="list-style-type: none"> ➤ Подтвердить выбор посредством нажатия. ✓ Отобразится исходный уровень.

- ENG
- DAN
- NOR
- FIN
- SWE
- POL
- RUS



4.2.3 Меню Сервис

Внимание

Повреждения системы!

Ошибочные конфигурации могут привести к дефектам и повреждениям.

➤ Настройки могут производиться только квалифицированными специалистами.

Регулятор Комфорт и Контроль!

Посредством соответствующих настроек системных параметров можно достичь оптимального согласования всей системы. Для предотвращения ошибочной конфигурации это меню защищено 4-значным PIN (стандарт: 1234).

- Вызвать выбор меню посредством нажатия.
- Выбрать меню *Параметр*.
- Вызвать меню посредством нового нажатия.
- Выбрать подпункт меню „Code“.
- Посредством нажатия активировать ввод PIN.
- Ввести 4-значный PIN (стандарт: 1234). Отдельные цифры выбрать посредством вращения и подтвердить нажатием.
- Начать ввод посредством активирования функции „PAr“.
- Выбрать отдельные цифры номеров параметров посредством вращения и подтвердить нажатием.
- Активировать ввод посредством выбора „SET“ и нажатием.
- Произвести настройки в соответствии с приведенным списком параметров.
- Возвратиться с 2 x „BACK“ на исходный уровень.



При отсутствии дальнейшего управления индикатор возвращается через макс.30 сек на исходный уровень.

ENG

DAN

NOR

FIN

SWE

POL

RUS



N.	Описание	Настройка
010	<p>Отопительная система Настройка имеющейся отоп.системы:</p> <ul style="list-style-type: none"> • Отопление в полу Стандарт (FBH St.) • Отопление в полу Энергосбер. (FBH NE) • радиатор (RAD) • конвектор пассивный (KON пасс) • конвектор активный (KON акт) 	0 = FBH St. 1 = FBH NE 2 = RAD 3 = KON пасс. 4 = KON актив. <i>Стандарт: 0</i>
020	<p>Блокировка Охлаждения Отключает функцию Охлаждение.</p>	0 = актив. 1 = отключ. <i>Стандарт: 0</i>
030	<p>Блокировка управления Защита отключения блокировки управления посредством PIN.</p>	0 = отключ. 1 = актив. <i>Стандарт: 0</i>
031	<p>Блокировка управления PIN Настройка PIN для параметра 30.</p>	0 ... 9999 <i>Стандарт: 0000</i>
040	<p>Внешний датчик (только Контроль) Регистрация внешнего комнатного или напольного датчика. Регистрация комн. датчика отключает внутренний датчик. При использовании напольного датчика в меню <i>Настройки</i> в функции „Внешний напольный датчик“ возможно настроить минимальную температуру пола.</p>	0 = без внеш. датчика 1 = комн.датчик 2 = наполь.датчик <i>Стандарт: 0</i>
041	<p>Коррекция факт.температуры внешний датчик (только Контроль) Коррекция отклоняющегося замера данной температуры.</p>	-2 ... +2 °C <i>Стандарт: 0 °C</i>
050	<p>Длительность подсветки дисплея Настройка длительности подсветки дисплея после настроек.</p>	0 ... 30 сек. в шагах 5 сек <i>Стандарт: 15 сек</i>
090	<p>Signalisierung Schaltausgang Signalisiert die Ansteuerung von Stellantrieben durch ein blinkendes Heizen- bzw. Kühlsymbol.</p>	0 = отключ. 1 = актив. <i>Стандарт: 1</i>

- ENG
- DAN
- NOR
- FIN
- SWE
- POL
- RUS



N.	Описание	Настройка
110	Принцип действия перекл.выхода Настройка принципа действия подключенного сервопривода: <ul style="list-style-type: none">• Normally closed (NC)• Normally open (NO)	0 = NC 1 = NO <i>Стандарт: 0</i>
161	Температура защиты от замерзания Активация функции защиты от замерзания при снижении установленной температуры.	5 ... 10 °C <i>Стандарт: 5</i>
170	Функция Smart Start/Smart Stop (только Контроль) Запоминает температурный режим помещения.	0 = отключ. 1 = актив. <i>Стандарт 1</i>
190	Функция защиты вентиля Циклическое открытие вентиля для предотвращения заклинивания.	0 ... 28 дней <i>Стандарт: 14</i>
191	Длительность управления вентилем Время для управления сервоприводами для выполнения функции защиты вентиля.	0 ... 10 мин <i>Стандарт: 5 мин</i>

ENG

DAN

NOR

FIN

SWE

POL

RUS

5 Функции Комфорт и Защитная

5.1 Комфортные функции

Для удобства пользователя регулятор содержит функции для регулирования комфортной температурой.

5.1.1 Функция Smart Start/Smart Stop

Только регулятор Контроль

Функция Smart Start/Smart Stop (параметр 170) автоматически просчитывает требуемое время подачи, чтобы к началу и концу программ Комфорт была готова установленная комфортная температура.

5.1.2 Change Over Отопление/Охлаждение

Регуляторы Комфорт, Контроль

Функция Change Over переключает всю систему в зависимости от внешнего сигнала между режимами Отопление и Охлаждение.

5.2 Защитные функции

Регулятор имеет защитные меры для предупреждения повреждений во всей системе.

5.2.1 Функция защиты вентиля

В периоды без управления вентилем (например, вне отоп.сезона), все вентили открываются циклически, что предотвращает заклинивание вентиляей (параметры 190 и 191)..

5.2.2 Функция защиты от замерзания

Независимо от режима, регулятор имеет функцию защиты от замерзания (параметр 161). После достижения температуры незамерзания запускаются все подключенные сервоприводы и открываются вентили.

ENG

DAN

NOR

FIN

SWE

POL

RUS

6 Техобслуживание

6.1 Устранение ошибок

Сигнал	Значение	Возможное устранение
● ● ●	Превышение измеряемой температуры внешний/внутренний датчик	Внут.датчик/Комнат.датчик <ul style="list-style-type: none">Устранить в непосредственном окружении внешние источники тепла и дождаться охлаждения датчика.При необходимости комн.датчик заново установить.Проверить регулятор/комнатный датчик и при необходимости заменить. Напольный датчик <ul style="list-style-type: none">Проверить напольный датчик и при необходимости заменить.
0004	Помехи внешний датчик (комн./напольн.датчик)	<ul style="list-style-type: none">Внешний датчик не подключен.Вернуться к заводским настройкам.В меню <i>Сервис</i> в параметре 040 отключить внешний датчик.Проверить внешний датчик и при необходимости заменить.
0010	Помехи внутренний датчик	<ul style="list-style-type: none">Вернуться к заводским настройкам.Проверить регулятор и при необходимости заменить.

ENG

DAN

NOR

FIN

SWE

POL

RUS

6.2 Чистка

Для чистки использовать сухую мягкую ткань без растворителей.

ENG

DAN

NOR

FIN

SWE

POL

RUS



Данное руководство защищено авторскими правами. Все права сохранены. Механическое или электронное полное или частичное копирование, тиражирование, сокращение или передача данных в любой форме без разрешения производителя запрещены.

© 2015

DEU

ENG

FRA

NDL

ITA

ESP