

B 50302

24V / 230 V

B 41402 | B 40502 | B 40602

24 V

B 21402 | B 20502 | B 20602

230 V

1 Livrare

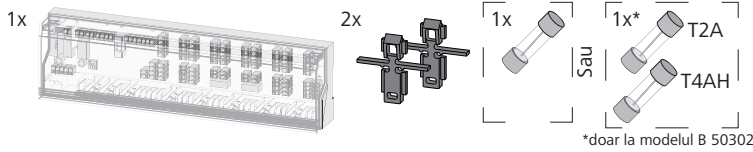

2 Cu privire la prezentul manual de instrucțiuni

Înainte de a se procesa bazele, manualul de instrucțiuni trebuie citit și înțeles în întregime. Acest manual de instrucțiuni trebuie păstrat corespunzător și transmis mai departe următorului operator. În acest manual de instrucțiuni, fiecare poziție a unei descrieri a echipamentelor va fi marcată cu un x. În funcție de poziție, acesta poate semnifica o anumită indicație pentru mai multe tipuri de echipamente. De exemplu, Bx1402 corespunde atât cu echipamentul B 41402 cât și cu B 21402. Acest manual, precum și alte instrucțiuni suplimentare, pot fi vizionate și descărcate de la adresa www.ezr-home.de.

Următoarele simboluri sunt folosite pentru a semnifica

- o anumerare,
- ⚠ o avertizare tip „aflat sub tensiune”
- i o informație importantă.

3 Siguranță

3.1 Utilizarea conformă destinației

Baza servește

- Asamblării unui tablou de control individual, ce cuprinde până la 10 zone pentru sistemele de încălzire, respectiv răcire (în funcție de tipul utilizat).
- Conectării a până la 18 actuatori și 10 dispozitive de control (în funcție de tipul utilizat).
- Conectării actuatorilor cu direcția de acțiune NC („normally closed” - de regulă închis) sau NO („normally open” - de regulă deschis), în funcție de tipul de regulator utilizat.
- Conectării la un comutator programabil extern.
- Conectării, în funcție de tipul utilizat, cu o pompă sau cu un cazan, cu un transmțător de semnal CO, un limitator de temperatură sau cu un punct de condens.
- Instalării fixe la locul de utilizare.

Orice altă utilizare sau modificări sunt interzise în mod expres și pot cauza pericole pentru care producătorul nu este răspunzător.

3.2 Recomandări privind siguranța

Pentru a evita accidentele și daunele, trebuie respectate toate recomandările de siguranță din acest manual de instrucțiuni.

ATENȚIE

Pericol de moarte datorat tensiunii electrice la stația de bază!

- Înainte de deschidere, deconectați sursa de alimentare și securizați sistemul împotriva reconectării accidentale.
- Deschiderea echipamentului este permisă numai unui specialist autorizat.
- Deconectați orice tensiuni externe prezente și asigurați-vă împotriva reconectării accidentale.
- Utilizați produsul numai când acesta se află într-o stare perfectă de funcționare.
- Nu folosiți echipamentul fără capac.
- Echipamentului nu trebuie folosit sau operat de persoane (inclusiv copiii) cu capacități fizice, senzoriale sau mentale reduse, lipsite de experiență sau de cunoștințe adecvate. Dacă este necesar, aceste persoane trebuie să fie supravegheate de către o persoană responsabilă pentru siguranța lor sau să lucreze sub instrucțiunile primite de la această persoană cu privire la modul în care produsul urmează să fie utilizat sau operat.
- Asigurați-vă că niciun copil nu se joacă cu acest produs. Dacă este cazul, copiii trebuie să fie supravegheați.
- În caz de urgență, dispozitivul de control trebuie deconectat de la sursa de alimentare electrică.

3.3 Cerințe de personal

Instalația electrică trebuie să fie efectuată în conformitate cu reglementările naționale în vigoare și cu cerințele furnizorului local de energie electrică. Acest manual de instrucțiuni presupune cunoștințe corespunzătoare cu calificare obținută în cadrul unui program de formare recunoscut la nivel național într-una din următoarele profesii:

- Mecanic sisteme sanitare, de încălzire și climatice
- Instalator sisteme electrice sau
- Electronice

în conformitate cu profesiile descrise și publicate oficial în Republica Federală Germania și a calificărilor comparabile din Uniunea Europeană.

4 Vedere de ansamblu asupra dispozitivelor

4.1 Conectori și Ecrane de afișare

În cele de urmează este prezentat echipamentul complet. În funcție de baza existentă se pot omite pozițiile individuale.

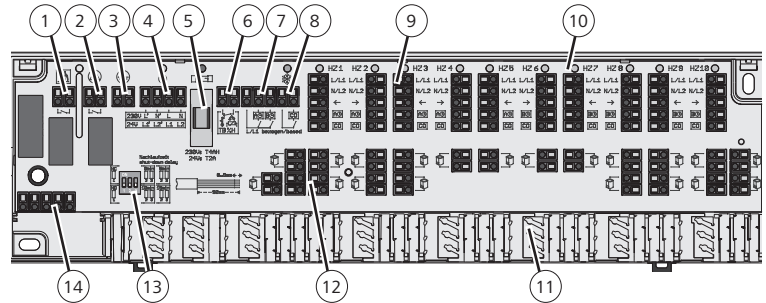

- | | |
|---|---|
| 1 o conexiune la cazan | 8 un sistem Change Over pentru încălzire/răcire |
| 2 o conexiune la pompă | 9 un terminal al unui regular |
| 3 o conexiune la un conductor de protecție (doar pentru 230 V) | 10 LEDuri |
| 4 o sursă de alimentare cu energie electrică | 11 o descărcare de tracțiune |
| 5 o siguranță | 12 o conexiune la actuator |
| 6 un limitator de temperatură sau un senzor pentru punctul de condens | 13 un comutator DIP |
| 7 un canal înfundat al unui cronometru extern | 14 contacte pentru capacul carcasei cu ceas sistem integrat |

4.2 Date tehnice

Tensiune de funcționare:	B50302: 24 V ± 20 %, 50 Hz 230 V ± 10 %, 50 Hz
	B4x02: 24 V ± 20 %, 50 Hz
	B2x02: 230 V ± 10 %, 50 Hz
Consum de putere:	24 V: max. 36 VA / 230 V: max. 50 VA
Siguranță:	24 V: T2A / 230 V: T4AH
Număr zone de încălzire:	6 sau 10
Actuatori conectabili	
Tip ⁴	A 20x05, A 21x05, A 40x05, A 41x05, AST 20x05, AST 21x05, AST 40x05, AST 41x05
6 / 10 Zone de încălzire:	max. 15 / max. 18 actuatori
Pentru actuatori se aplică, diferit față de parametri de mai sus, următoarele valori:	
Anclanșatoare electrice per actuator:	max. 500 mA (la 230 V)
Sarcina nominală pentru toate unitățile:	max. 24 W (la 24 V)
Control pompă/cazan	
Capacitate de comutare ^{2,3} :	2 A, 200 VA inductiv
Temp de întârziere pentru comutare ³ :	2 min
Ciclul de post-funcționare fix/reglabil ³ :	2 mn / 5 - 15 min
Funcția de protecție a pompei ³ :	14 zile timp de 1 min
Direcție de acțiune:	NC sau NO ¹ / NC ² / selectabil ³
Temperatura mediului ambiant:	0 bis +50 °C
Temperatura de depozitare:	-20 bis +70 °C
Umiditatea mediului ambiant:	80 % fără condens
Temp. test de presiune cu bile:	Terminal: 100 °C
	Carcasă din material plastic: 75 °C
Gradul de poluare:	2
Tensiunea nominală de impuls:	1500 V
Clasă ERP conform EU 811/2013:	1=1 %
Clasa de protecție:	24 V: III / 230 V: II
Grad de protecție:	IP 20
Mod de operare:	Typ 1 / Typ 1.C
Dimensiuni (î x L x A):	90 x 326,5 x 50 mm

¹ B 50302 (în funcție de regulator)
² B 41402, B 21402
³ B 40502, B 40602, B 20502, B 20602
⁴ în funcție de tensiunea de funcționare (24 V/230 V) a stației de bază

4.3 Declarația de conformitate

Acest produs este marcat cu marca CE și îndeplinește astfel cerințele directivelor:

- 2014/30/UE modificată „Directiva Consiliului privind armonizarea legislațiilor statelor membre referitoare la compatibilitatea electromagnetică”
- 2014/35/UE, modificată „Directiva Consiliului privind armonizarea legislațiilor statelor membre referitoare la echipamentele electrice destinate utilizării în cadrul anumitor limite de tensiune”
- 2011/65/UE „Directiva Consiliului privind restricțiile de utilizare a anumitor substanțe periculoase în echipamentele electrice și electronice”

Pentru întreaga instalație pot exista cerințe de protecție suplimentară/ Instalatorul este ținut responsabil pentru respectarea acestora.

5 Instalația

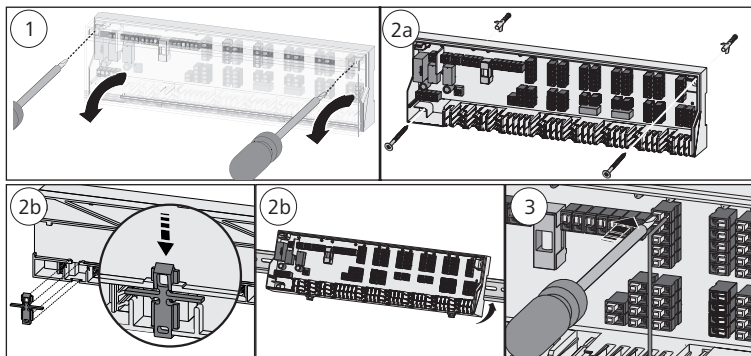

- Scoateți capacul.
- Montați baza. La montarea pe perete, în funcție de natura pereților, fixați baza cu 2 șuruburi \varnothing de 4 mm și cu diblurile corespunzătoare. La montarea pe șine, folosiți TS 35/7,5.
- Conectați la sursa de alimentare electrică.
- Montați capacul.

5.1 Selectați și introduceți siguranța (doar la modelul B 50302)

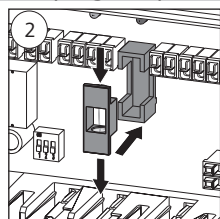
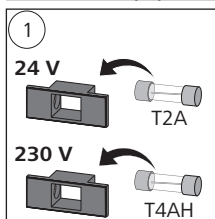

În funcție de siguranța introdusă (inclusă în piesele livrate), echipamentul B 50302 poate fi operat sau exploatat fie la 24 V fie la 230 V.

i Tensiunea utilizată trebuie marcată pe plăcuța de identificare.

5.2 Configurarea parametrilor (doar la modelele B 40x02, B20x02)

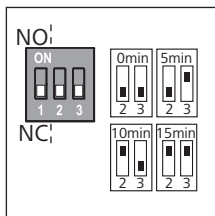

Setarea direcției de acțiune se face prin utilizarea jumperului 1:

Operare NO: Jumper 1 = ON
Operare NC: Jumper 1 = OFF (standard)

Tempul stabilit pentru ciclul de post-funcționare de 2 min al pompei sau a cazanului poate fi crescut jumperii 2 și 3 la 5, 10 sau 15 minute:

Temp	Jumper 2	Jumper 3
0 min	OFF	OFF
5 min	OFF	ON
10 min	ON	OFF
15 min	ON	ON

6 Conexiunile electrice

Sursa de alimentare în versiunea de 24V trebuie să se facă printr-un transformator de siguranță în conformitate cu EN 61558-2-6 sau cu clasa a II-a de Transformatoare UL pentru America de Nord.

Pentru a conecta sursa de alimentare, este necesar ca toate secțiunile de cablu să fie de cel puțin 0,75 mm² - 1,5 mm² la 24 V sau 1,5 mm² la 230 V. În funcție de versiunea de tensiunea bazei, există posibilitatea montării a L1 și L2 sau, respectiv, a L și N precum și a unui conductor de protecție pe bază. Contactului TB/%H i se poate atașa, la operarea în direcția de acțiune NC, un limitator de temperatură/senzor pentru punctul de condens, în timp ce la operarea în direcția de acțiune NO nu este posibilă utilizarea acestui contact. Dacă nu este folosit acest contact, trebuie să se asigure o punte (din fabrică). După ce se face o conexiune la contactul TB/%H, puntea se va elimina. Limitatorul de temperatură / Senzorul punctului de condensare trebuie să fi rulat ca contact deschis.

i Cablurile regulatorului depind de baza existentă. Pentru cabluri, consultați manualul de instrucțiuni pentru regulator sau pentru componenta respectivă.

- Regulator digital
- Regulator analog
- Actuator
- Cazan
- Pompă
- Sursă de tensiune electrică
- Limitator de temperatură/Senzor punct de condens
- Ceas sistem
- Încălzire/Răcire Change Over
- Răcire
- Încălzire

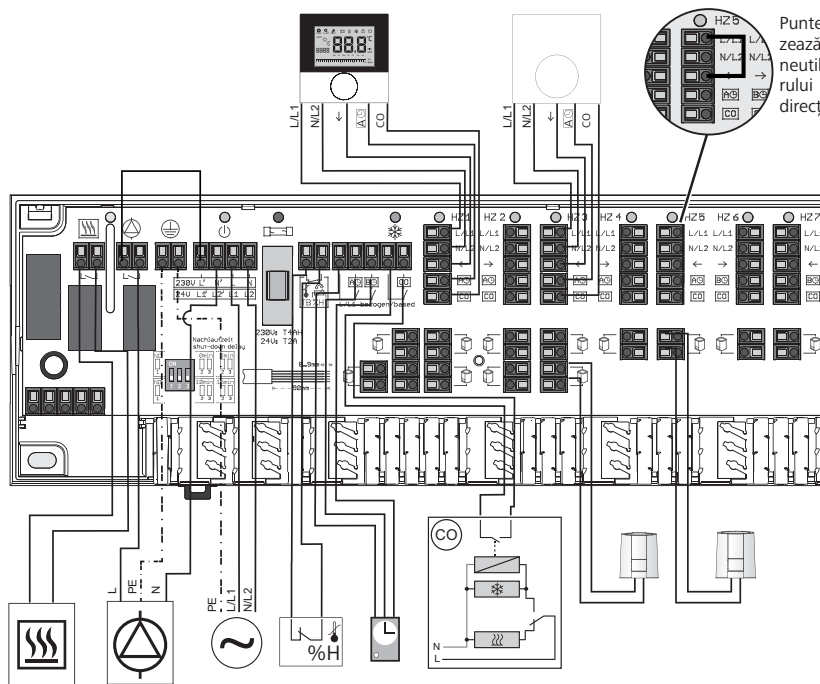
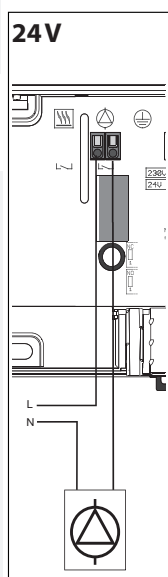

Puntea de cablu se realizează la toate conexiunile neutilizate ale regulatorului la parametrizarea în direcția de acțiune NO.

7 Semnalizare LED (doar la modelele B 40x02, B 20x02)

Funcție	Culoare	Semnificație
Pompă/Cazan	Verde	Pornit: Pompă/Cazan activ Oprit: Pompă/Cazan inactiv Clipește: Limitator de temperatură/Senzor punct de condens activ
Tensiunea de alimentare de la rețea	Verde	Pornit: Dispozitiv sub operare: Oprit: Dispozitiv scos de sub operare: Clipește: Funcție de protecție supapă activă (opțional)
Siguranță	Roșu	Pornit: Siguranță defectă
Change Over	Albastru	Pornit: Modul răcire activ Oprit: Modul încălzire activ
Zone de încălzire 1 până la x	Verde	Pornit: Zone de încălzire active Oprit: Zone de încălzire inative (oprite)

8 Întreținere

8.1 Schimbarea siguranței

- ⚠ ATENȚIE! Pericol de accidentare gravă datorat tensiunii electrice**
- Înainte de deschidere, conectați baza la sursa de alimentare și asigurați-o împotriva reconectării accidentale.
 - Deconectați orice tensiuni externe și asigurați-vă împotriva reconectării accidentale.

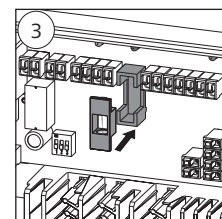
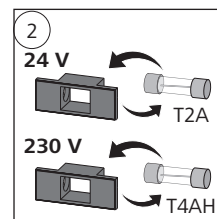
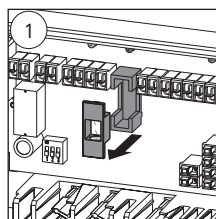

8.2 Curățarea

Folosiți o cârpă uscată, fără solvenți, și moale pentru operațiunile de curățare.

9 Demontarea

- ⚠ ATENȚIE! Pericol de moarte datorat tensiunii electrice**
- Înainte de deschidere, deconectați baza de la sursa de alimentare și asigurați-o împotriva reconectării accidentale.
 - Deconectați orice tensiuni externe și asigurați-vă împotriva reconectării accidentale.

- Deconectați electric întregul sistem.
- Slăbiți cablurile la toate componentele conectate extern.
- Demontați baza și, după caz, eliminați corespunzător, ca deșeu.

